

DQ1054 / DQ1055 / DQ1184 / DQ1185

Cámara digital

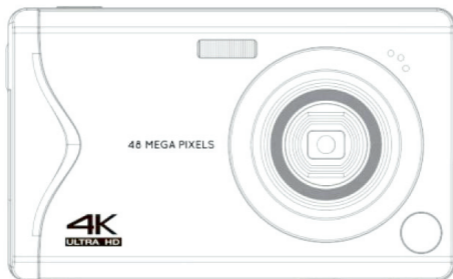

MANUAL DEL USUARIO
BEDIENUNGSANLEITUNG
MANUEL D' UTILISATION
MANUALE UTENTE
NÁVOD NA POUŽITIE
NÁVOD K POUŽITÍ
USER GUIDE

Tabla de Contenido | Inhaltsverzeichnis | Table des Matières | Directory | Adresár | Adresář

Español

Conozca su cámara	3
Cómo usar la cámara.....	4
Descripción de los modos de la cámara...6	
Descripción de los ajustes del menú.....9	
Especificaciones técnicas.....13	
Mantenimiento de la cámara.....14	
Preguntas frecuentes (FAQ)	15

Français

Conozca su cámara.....	29
Cómo usar la cámara.....	30
Descripción de los modos de la cámara.....	32
Descripción de los ajustes del menú.....	35
Especificaciones técnicas.....	39
Mantenimiento de la cámara.....	40
Questions fréquemment posées (FAQ)....	41

Slovenský jazyk

Spoznajte svoj fotoaparát.....	55
Ako používať fotoaparát.....	56
Popis režimov fotoaparátu.....	58
Popis nastavení ponuky.....	61
Technické údaje.....	65
Údržba fotoaparátu.....	66
Často kladené otázky (FAQ).....	67

English

Get to know your camera.....	81
How to use your camera.....	82
Camera mode description.....	84
Description of menu settings.....	87
Technical Specification.....	91
Camera Maintenance.....	92
FAQ	93

Deutsch

Ihre Kamera kennenlernen.....	16
Wie die Kamera verwendet wird.....	17
Beschreibung der Kamera-Modi.....	19
Beschreibung der Menüeinstellungen...22	
Technische Daten.....	26
Kamerawartung.....	27
Häufig gestellte Fragen (FAQ).....	28

Italiana

Conosci la tua fotocamera.....	42
Come usare la fotocamera.....	43
Descrizione delle modalità della fotocamera	45
Descrizione delle impostazioni del menu.....	48
Specifiche tecniche.....	52
Manutenzione della fotocamera.....	53
Domande frequenti (FAQ).....	54

Čeština

Poznejte svůj fotoaparát.....	68
Jak používat fotoaparát.....	69
Popis režimů fotoaparátu.....	71
Popis nastavení menu.....	74
Technické údaje.....	78
Údržba fotoaparátu.....	79
Často kladené dotazy (FAQ).....	80

1. Conozca su cámara

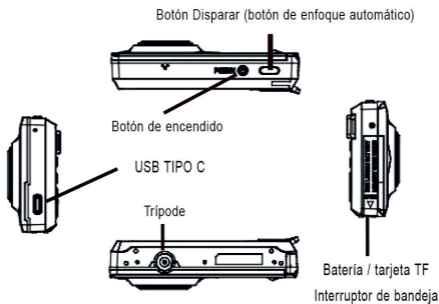
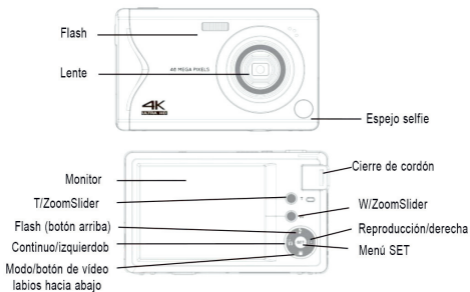

2. Inserción y cambio de la batería

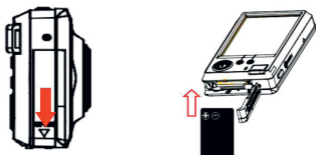

1. Deslice la tapa del compartimento de la batería hacia abajo siguiendo la dirección de la flecha. La tapa del compartimento se abrirá automáticamente.

2. Inserte la batería de acuerdo a los polos positivo y negativo dentro del compartimento. Cierre la tapa del compartimento y deslice la tapa para asegurarla.

Inserción y cambio de la tarjeta microSD

Empuje hacia adentro para expulsar la tarjeta.



Como se muestra en la imagen, inserte el lado del chip de la tarjeta SD en la ranura para tarjetas, con la pantalla mirando hacia usted. Para extraerla, presione la tarjeta SD hacia adentro. Escuchará un "clic" al insertar y retirar la tarjeta.

Notas:

- Sin la tarjeta SD no se pueden tomar fotos o videos.
- Se escucha un sonido de "clic" al insertar y retirar la tarjeta microSD.
- La cámara puede que no reconozca tarjetas con velocidad menor a C10 o tarjetas que no estén formateadas en otro dispositivo (por ejemplo, una computadora). Por favor formatee la tarjeta en la cámara.

Cargar la cámara

Encender y apagar la cámara

Conecte un cable mini-USB a la cámara y luego a un adaptador de corriente.





La luz indicadora se iluminará en rojo mientras se carga y se apagará cuando la cámara esté completamente cargada.



Abra la cubierta del puerto USB.

- Presione el botón de encendido, la cámara se encenderá.
- Para apagar la cámara, presione nuevamente el botón de encendido.
- Cuando la cámara está encendida, presionar brevemente el botón de encendido alterna entre los modos de foto y video.

Formatear la cámara:

1. Encienda la cámara. En el modo foto  o video, presione el botón SET  para entrar al menú. Use los botones izquierda  / derecha  para navegar entre los submenús. Seleccione el submenú de Ajustes.
2. Presione el botón  abajo para seleccionar la opción "Formatear". Presione SET para seleccionar "Listo", presione SET nuevamente y seleccione "Sí". Presione SET para confirmar y formatear la tarjeta SD.





Notas:

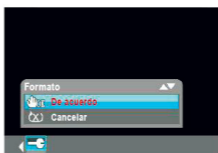

Cuando formatea una tarjeta SD, todas las imágenes y archivos en la tarjeta son borrados.

Si no desea borrar esas imágenes y archivos, cópielos a su computadora antes de formatear. O use una tarjeta nueva.



3. Explicación y uso de los modos de la cámara

- (1). Modo Foto: Al encender la cámara, inicia en el modo Foto por defecto. Presione el obturador para tomar fotos.
- (2). Modo Video: Al encender, presione abajo /  derecha para entrar al modo Video. Presione el obturador para grabar video.
- (3). Modo Reproducción: En el modo Foto  / Video  ,  presione derecha para entrar al modo Reproducción.

En el modo Video,  presione abajo para cambiar al modo Foto.
En el modo Reproducción,  presione derecha para regresar al modo Foto o Video.

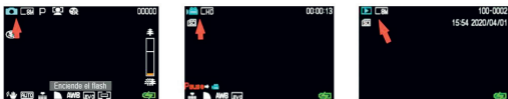

(4). Uso de los modos Foto, Video y Reproducción.

1. Tomar una foto  En el modo Foto, el obturador tiene dos etapas. Presione ligeramente la primera etapa para enfocar. Luego presione completamente la segunda etapa para tomar la foto. Presione ligeramente la primera etapa del obturador. El cuadro de enfoque aparecerá en la pantalla hasta que la cámara haya enfocado. Entonces presione completamente la segunda etapa del obturador para tomar la mejor foto enfocada (rango de enfoque normal > 0.33ft). Al encuadrar, puede presionar "T" y "W" para seleccionar y hacer zoom en escenas lejanas o cercanas.



2. Video

En el modo Video, presione el obturador para comenzar la grabación. Para detener la grabación, presione nuevamente el obturador.

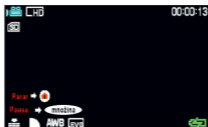

A. Durante la grabación de video, puede hacer zoom con los botones T/W.

B. En el modo Video, la grabación puede pausarse presionando el botón SET. Presionando SET nuevamente se reanuda la grabación. Para terminar completamente la grabación de video, presione el obturador nuevamente.





3. Botón Reproducir (Modo Reproducción)

A. En el modo Foto o Video, presionar el botón  Reproducir para entrar al modo Reproducción.

B. Al revisar fotos y videos con los botones arriba  /abajo  , se desplaza a través de las fotos. En un video, presionar el botón de Grabación para reproducir el video.

C. Con los botones T/W se puede hacer zoom en una foto actual. Para salir del zoom, presionar el botón de Grabación.

D. Al navegar por las fotos, presionar SET para acceder a la opción de borrar. Con los botones arriba  /abajo  seleccionar "Sí/No". Presionar SET para confirmar el borrado.

E. Presionar SET para acceder a las opciones Borrar / Proteger / Girar / Recortar / Pase de diapositivas/Imprimir.

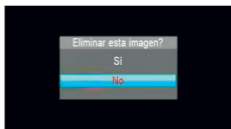
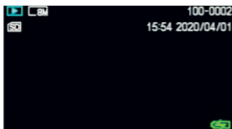

Presionar el botón "W" para reducir la imagen y entrar en la vista de 9 fotos. Usar los botones de arriba ↕ /abajo ◀▶ para seleccionar una foto. Presionar T para confirmar la selección. Presionar el botón Reproducir para volver al modo Foto o Video. (Nota: En la vista de 9 fotos no se puede acceder al menú de configuración).

4. Botón Menú (Configuración de menú) SET

En los modos Foto 📷 y Video 🎥, presionar el botón SET para ingresar a la página de configuración.







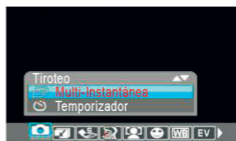

Usar los botones izquierda ⏪ /derecha ⏩ para cambiar entre submenús. Usar los botones arriba ↕ /abajo ◀▶ para seleccionar una opción y presionar SET para ingresar al submenú. Presionar SET nuevamente para confirmar la selección. Las configuraciones se abandonarán automáticamente.

Menú modo Foto: Modo imagen, Tamaño imagen, Selección escena, Belleza, Detección cara, Captura sonrisa, Balance blancos, Compensación exposición, Sensibilidad, Calidad imagen, Nitidez, Efecto foto, Saturación, Anti-sacudida, Medición, Tiempo visualización, Configuración.

Menú modo Video: Formatos video, Selección escena, Belleza, Balance blancos, Compensación exposición, Sensibilidad, Calidad imagen, Nitidez, Tiempo visualización, Configuración.







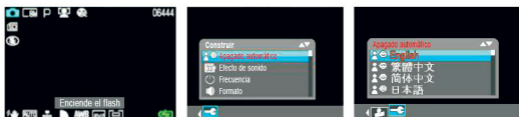



1. Configuración de idioma

En el modo Foto  o Video  , presionar el botón SET para ingresar al menú principal. Con el botón izquierdo V  o  el botón derecho T seleccionar "Configuración". Con los botones arriba  /abajo  seleccionar "Idioma". Presionar SET para abrir la selección de idioma. Con los botones arriba  /abajo  seleccionar el idioma deseado. Presionar SET para confirmar la selección y salir del menú. De esta forma se puede configurar el idioma de la cámara en español o cualquier otro idioma.



2. Configuración de fecha y hora

En el modo Foto  o Video  , presionar SET para ingresar al menú principal. Con el botón izquierdo M  o el botón derecho T  seleccionar "Configuración". Seleccionar "Configurar" y luego seleccionar "Fecha y hora".

Presionar SET para ingresar a la configuración de fecha y hora. Con los botones Izquierda  /Derecha  cambiar entre Año/Mes/Día/Hora/Minuto/Segundo. Con los botones Arriba  /Abajo  ajustar la fecha y hora respectivas. Presionar SET para finalizar la configuración y salir del menú.

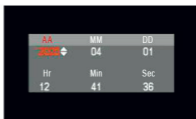
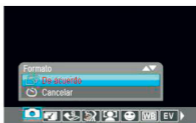
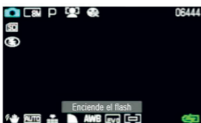

Nota: Si la foto o video no muestra fecha y hora, por favor ir a "Menú" y seleccionar la opción "Fecha" y "Hora", luego presionar el botón M para confirmar la configuración.

3. Botón Flash ⚡

En el modo Foto 📷, presionar el botón 📷 arriba para cambiar entre "Flash encendido", "Flash apagado" y "Flash automático".

Flash encendido ⚡ : El flash se activará siempre al tomar la foto.



Flash apagado 🚫 : El flash no se activará al tomar la foto.

Flash automático ⚡^ : El flash se activará o desactivará automáticamente según la luz ambiental.

Nota : El flash no puede activarse en el modo Video.



5. Conexión entre cámara y computadora

Después de conectar la cámara a la computadora con el cable USB, aparecerán las opciones "MSDC" y "Cámara PC". Usar Arriba  /Abajo  para seleccionar la opción deseada y presionar SET para confirmar. Si no se realiza una selección dentro de 2 segundos, entrará automáticamente al modo de almacenamiento MSDC.

1. MSDC Por favor conecte la cámara a la computadora usando el cable USB. El símbolo de dispositivo de almacenamiento masivo aparecerá en la pantalla. Presione el botón SET para entrar al modo MSDC. Luego podrá encontrar el dispositivo de almacenamiento en la computadora para ver o descargar fotos y videos.

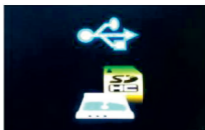
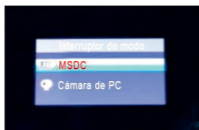

2. PCCAM Por favor conecte la cámara a la computadora usando el cable USB. El modo "MSDC/Cámara PC" aparecerá en la pantalla. Presione arriba o abajo para seleccionar y luego presione el botón SET para entrar al modo Cámara PC. Luego haga clic en el software de la cámara en la computadora para abrir y cambiar a la cámara USB. Podrá usar la imagen de la cámara como una cámara web de la computadora para mostrar la pantalla de la cámara.

Nota: Si la cámara PC no puede ser detectada por la computadora, por favor abra Skype u otra aplicación similar para probar si la cámara PC está disponible.

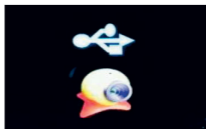

Especificaciones técnicas

Tamaño de imagen	48M 8000*6000 30M 6400*4800 24M 5600*4200 20M 5200*3900 12M 4000*3000 8M 3264*2448 5M 2592*1944
Resolución de video	4K 3840*2160,2.7K 2688*1520,FHD 1920*1080,HD 1280*720
Almacenamiento	Tarjeta SD 1G – 128GB
Formato de archivo	JPEG AVI
Opciones de foto	Tiro único, tiro continuo, tiro regular (2, 5, 10 segundos)
Zoom	16X
Balance blanco	Automático, soleado, nublado, bombilla, fluorescente
Enfrentar	+3 +2 +1 0 -1 -2 -3
Una guerra relámpago	Automático, Flash encendido, flash apagado
ISO	Automático, encendido flash, apagado flash 100 200 400 automático
Conexión a PC	Usb2.0 tipo - C
Batería de visualización	Pantalla LCD TFT farb 2.8"
Lenguaje del sistema operativo	Batería de litio de 3,7v
Automático	Inglés, chino tradicional, chino simplificado, japonés, alemán, francés, español, italiano, portugués, holandés, indonesio
Parada	De 1, 3, 5 metros

Mantenimiento de la cámara

- Cuando la cámara no se utilice durante un período prolongado de tiempo, extraiga la batería y guárdela en un lugar libre de polvo y seco a una temperatura inferior a 30°C.
- Para garantizar una larga vida útil de la batería, asegúrese de que esté totalmente descargada antes de guardarla.
Asegúrese de cargar y descargar la batería al menos una vez cada 3 meses.
- Si hay polvo o suciedad en el lente o en la pantalla, limpie suavemente con un paño de limpieza de lentes.
- La cámara es un instrumento de precisión, evite golpes, caídas y vibraciones.
- Cuando la cámara se mueva de un ambiente frío a uno cálido, espere unos minutos antes de usarla para que se adapte a la temperatura del nuevo entorno.
- Para evitar riesgo de descarga eléctrica, no intente abrir o reparar la cámara usted mismo.

Otras indicaciones:

- No inserte ningún objeto que no sea la tarjeta microSD en la ranura para tarjetas de la cámara.
- Si la cámara está encendida solo por unos segundos, la imagen en la pantalla puede no estar estable aún. Esto es normal y no indica ningún defecto.
- Debido a las propiedades ópticas del lente, puede ocurrir dispersión de color en los bordes de la imagen. Esto es normal y no indica ningún defecto.
- La tarjeta de memoria puede calentarse después de un uso prolongado. Esto es normal y no indica ningún defecto.
- La pantalla de la cámara puede calentarse después de un uso prolongado. Esto es normal y no indica ningún defecto.
- La cámara no tiene función de autofocus. Para obtener la mejor imagen, se recomienda tomar una foto a aproximadamente 2 metros de distancia del objeto.

Preguntas frecuentes (FAQ):

P1 :Cuál es la función del botón junto al obturador?

R : Ninguna función, solo decoración.

P2 : Por qué aparece "Error de tarjeta" en la pantalla al insertar la tarjeta micro SD?Cómo puedo solucionarlo?

R : Por favor intente formatear la tarjeta en la cámara. Si el formateo no funciona o la tarjeta aún debe ser formateada forzosamente, es posible que haya un problema con la tarjeta. Por favor cambie a una tarjeta mejor de al menos velocidad Clase 6.

P3 : El flash está disponible en el modo de video?

R : No, el flash no puede ser utilizado durante la grabación de video.

P4 : La cámara soporta un micrófono externo?

R : No.

P5 : La cámara tiene WiFi para transferir fotos a un iPad?

R : No, la cámara no tiene función WiFi.

P6 : Cómo se pueden transferir fotos y videos a la computadora?

R : Después de conectar la cámara a la computadora con un cable USB, aparecerá "MSDC" y "Cámara PC" en la pantalla. Seleccione "MSDC" y presione el botón de modo para confirmar.

1. Ihre Kamera kennenlernen

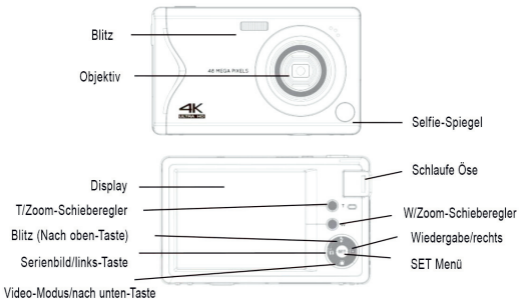

Shootbutton (Autofokus-Knopf)

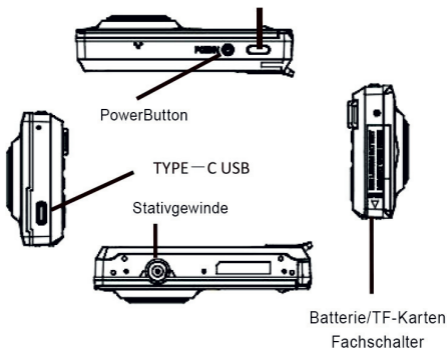

2. Wie die Kamera verwendet wird Einsetzen und Wechseln des Akkus

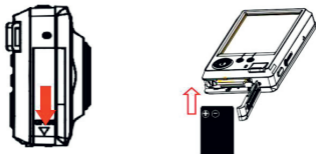

1. Schieben Sie die Batteriefachabdeckung gemäß der Pfeilrichtung nach unten. Der Deckel öffnet sich automatisch.
2. Setzen Sie den Akku gemäß den Plus- und Minuspole im Batteriefach ein. Schließen Sie die Batteriefachabdeckung und schieben Sie den Batteriefach-Schieber, um die Abdeckung zu schließen.

Einsetzen und Wechseln der microSD-Karte

Drücken Sie nach innen, um
die Karte herauszunehmen



Drücken Sie die SD-Karte nach innen, um sie herauszunehmen. Setzen Sie die Chip-Seite der SD-Karte mit dem Bildschirm nach oben in den Kartenschlitz ein. Beim Einsetzen und Herausnehmen der Karte hören Sie ein Klick-Geräusch.

Anmerkungen:

- Ohne SD-Karte können keine Fotos oder Videos aufgenommen werden.
- Beim Einsetzen und Herausnehmen der microSD-Karte ist ein "Klick"- Geräusch hörbar.
- Die Kamera erkennt möglicherweise keine Karte mit einer Geschwindigkeit unter C10. Zur Gewährleistung der Kompatibilität der SD-Karte mit der Kamera ist es ratsam, die Karte in der Kamera zu formatieren.

Kamera aufladen

Kamera ein-/ausschalten

Schließen Sie ein Mini-USB-Kabel an die Kamera und dann an ein Netzteil an.





Die Anzeigeleuchte leuchtet beim Aufladen rot und erlischt, wenn die Kamera voll aufgeladen ist.



Öffnen Sie die Abdeckung des USB-Ports.

- Drücken Sie die Einschalttaste, um die Kamera zu starten.
- Wenn innerhalb der eingestellten Zeit keine Bedienung erfolgt, schaltet sich die Kamera automatisch aus, um Strom zu sparen.
- Im eingeschalteten Zustand die Ein/Aus-Taste drücken, um die Kamera auszuschalten.

Kamera formatieren:

1. Schalten Sie die Kamera ein. Drücken Sie im Foto-  oder Videomodus die SET-Taste , um in das Menü zu gelangen. Drücken Sie die Tasten links  / rechts , um zwischen den Untermenüs zu wechseln. Wählen Sie das Untermenü Einstellungen.
2. Drücken Sie die Taste nach unten , um die Option "Formatieren" auszuwählen. SET Drücken und "Fertig" wählen. Drücken Sie dann erneut SET und wählen Sie "Ja". Zur Bestätigung nochmals SET drücken, die SD-Karte wird formatieren.



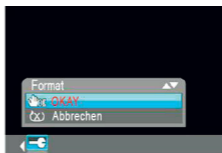
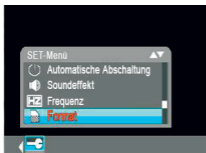

Anmerkungen:

Wenn Sie eine SD-Karte formatieren, werden alle Bilder und Dateien auf der Karte gelöscht.

Falls Sie diese Bilder und Dateien nicht löschen möchten, kopieren Sie Sie bitte vorher auf Ihren Computer. Oder verwenden Sie eine neue Karte.



3. Erklärung und Verwendung der Kamera-Modi

- (1). Fotomodus: Nach dem Einschalten startet die Kamera standardmäßig im Fotomodus. Drücken Sie den Auslöser, um Fotos zu machen.
- (2). Videomodus: Nach dem Einschalten drücken Sie nach unten /  rechts, um in den Videomodus zu gelangen. Drücken Sie den Auslöser, um ein Video aufzunehmen.
- (3). Wiedergabemodus: Im Foto-  /Videomodus  drücken Sie rechts,  um in den Wiedergabemodus zu gelangen.

Hinweise:

Im Videomodus nach unten drücken,  um in den Fotomodus zu wechseln.

Im Wiedergabemodus rechts klicken,  um zum Foto- oder Videomodus zurückzukehren.

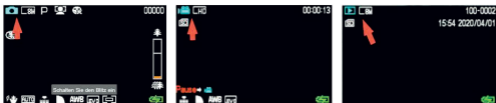

(4). Verwendung von Foto, Video und Wiedergabe.

1. Foto aufnehmen  Im Fotomodus hat der Auslöser zwei Stufen. Drücken Sie die erste Stufe leicht an, um scharfzustellen. Dann die zweite Stufe drücken, das Bild wird aufgenommen.

Die erste Stufe des Auslösers leicht drücken, das Fokussfeld erscheint auf dem Display, bis die Kamera scharfgestellt hat. Dann die zweite Stufe des Auslösers drücken, um das schärfste Bild aufzunehmen (normaler Fokussierbereich >0,33 ft). Mit den Tasten "T" und "W" können Sie während des Einkadrierens zwischen Nah- und Fernbereich umschalten und zoomen.

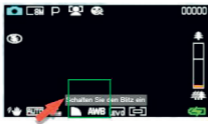

2. Video

Im Videomodus wird die Aufnahme durch Drücken des Auslösers gestartet. Zum Beenden der Aufnahme den Auslöser erneut drücken.

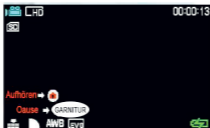

A. Während der Videoaufnahme kann mit den T/W-Tasten gezoomt werden.

B. Im Videomodus kann die Aufnahme durch Drücken der SET- Taste angehalten werden. Erneutes Drücken von SET setzt die Aufnahme fort. Betätigen Sie den Auslöser erneut, um die Videoaufnahme vollständig zu beenden.





3. Wiedergabetaste (Wiedergabemodus)

A. Im Foto- oder Videomodus die Wiedergabetaste drücken , um in den Wiedergabemodus zu gelangen.



B. Beim Durchsehen von Fotos und Videos können Sie mit den Tasten nach oben  / unten  durch die Fotos blättern. Bei einem Video drücken Sie die Aufnahmetaste, das Video wird abgespielt.

C. Mit den T/W-Tasten kann auf das aktuelle Bild gezoomt werden. Zum Beenden des Zoomvorgangs drücken Sie die Aufnahmetaste.



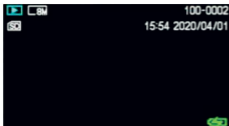



D. Drücken Sie beim Durchsuchen der Fotos die SET-Taste, um die Löschoption aufzurufen. Mit den Tasten nach oben  / unten  "Ja/Nein" auswählen. Mit SET die Löschung bestätigen.

E. Mit SET werden die Optionen Löschen/ Schützen/ Drehen/ Schneiden/ Diashow/ Drucken aufgerufen.



Drücken Sie die Taste "W", um das Bild zu verkleinern. Sie gelangen in die Ansicht mit 9 Bildern. Mit den Tasten nach oben  / unten  ein Foto auswählen. T drücken um die Auswahl zu bestätigen. Die Wiedergabetaste drücken, um in den Foto- oder Videomodus zurückzukehren. (Hinweis: Im 9er-Modus können Sie nicht auf das Einstellungs Menü zugreifen.)

4. Menü-Taste (Menüeinstellungen) SET





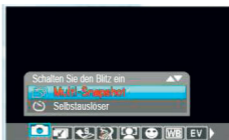
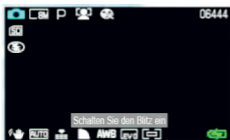

Drücken Sie im Foto-  und Videomodus  die SET-Taste, um die Einstellungsseite aufzurufen. Mit den Tasten links  / rechts  zwischen den Untermenüs wechseln. Mit den Tasten auf  / ab  eine Option wählen und SET drücken, um in das Untermenü zu gelangen. Nochmals SET drücken, um die Auswahl zu bestätigen. Die Einstellungen werden automatisch verlassen.



Fotomodus Menü: Bildmodus, Bildgröße, Szenenauswahl, Beauty, Gesichtserkennung, Lächeln aufnehmen, Weißabgleich, Belichtungskorrektur, Empfindlichkeit, Bildqualität, Schärfe, Fotoeffekt, Sättigung, Verwacklungsschutz, Messung, Anzeigedauer, Einstellungen.

Videomodus Menü: Videoformate, Szenenauswahl, Beauty, Weißabgleich, Belichtungskorrektur, Empfindlichkeit, Bildqualität, Schärfe, Anzeigedauer, Einstellungen.







1. Spracheinstellung





Im Foto-  oder Videomodus  die SET-Taste drücken, um ins Hauptmenü zu gelangen. Mit der linken V-Taste  oder  rechten Taste "Einstellungen" auswählen. Mit den Tasten nach oben  /unten  "Sprache" auswählen.

SET drücken, um die Sprachauswahl zu öffnen. Mit den Tasten nach oben  / unten  die gewünschte Sprache auswählen. Mit SET wird die Auswahl bestätigt und das Menü verlassen. So kann die Kamerasprache auf Deutsch oder eine andere Sprache eingestellt werden.



2. Zeiteinstellung

Im Foto-  oder Videomodus  SET drücken, um in das Hauptmenü zu gelangen. Mit der linken M-Taste  oder rechten  Taste "Einstellungen" auswählen. "Einstellung" wählen und dann "Datum einstellen" auswählen.

SET drücken, um zu den Zeiteinstellungen zu gelangen. Mit den Tasten Links  / Rechts  zwischen Jahr/ Monat/ Tag/ Stunde/ Minute/ Sekunde wechseln. Mit den Tasten Auf  /Ab  das gewünschte Datum und die Uhrzeit einstellen. SET drücken, um die Einstellung abzuschließen und das Menü zu verlassen.

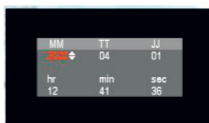
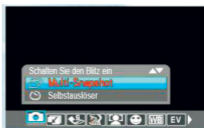

Hinweis: Wenn das Foto oder Video kein Datum und keine Uhrzeit enthält, wählen Sie "Datumsstempel"/"Datum und Uhrzeit" im "Menü" und drücken Sie die Taste M, um die Einstellung zu bestätigen.

3. Blitz-Taste ⚡

Im Fotomodus die Taste nach oben drücken, um zwischen "Blitz ein", "Blitz aus" und "Automatischer Blitz" umzuschalten.

Blitz ein : Beim Fotografieren wird immer geblitzt.

Blitz aus : Beim Fotografieren wird kein Blitz ausgelöst.

Automatischer Blitz : Der Blitz schaltet sich je nach Umgebungslicht automatisch ein oder aus.

Hinweis: Im Videomodus kann der Blitz nicht aktiviert werden.



5. Verbindung zwischen Kamera und Computer

Nachdem die Kamera über das USB-Kabel mit dem PC verbunden wurde, erscheinen die Optionen "MSDC" und "PC-Kamera". Mit Auf /Ab  die gewünschte Option auswählen und mit SET bestätigen. Wenn innerhalb von 2 Sekunden keine Auswahl getroffen wird, wechselt das Gerät automatisch in den MSDC-Speichermodus.

1. MSDC Bitte verbinden Sie das Gerät über ein USB-Kabel mit dem Computer. Das Wechseldatenträgersymbol erscheint auf dem Display. Drücken Sie die SET-Taste, um in den MSDC-Wechseldatenträgermodus zu gelangen. Im nächsten Schritt finden Sie den entsprechenden Wechseldatenträger im Computer, um Fotos und Videos anzusehen oder herunterzuladen.

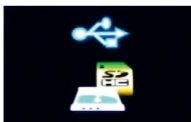

2. PCCAM Bitte verbinden Sie die Kamera über ein USB-Kabel mit dem Computer. Der Modus "MSDC/PC-Kamera" wird auf dem Display angezeigt. Drücken Sie nach oben oder unten, um auszuwählen und drücken Sie die SET-Taste, um in den PC-Kameramodus zu gelangen. Klicken Sie anschließend auf die Kamera-Software, um die USB-Kamera zu öffnen und umzuschalten. Sie können das Kamerabild als Computerkamera verwenden, um den Kamerabildschirm anzuzeigen.

Hinweis: Wenn die PC-Kamera auf dem Computer nicht gefunden werden kann, öffnen Sie bitte Skype oder eine ähnliche Anwendung, um zu testen, ob die PC-Kamera verfügbar ist.

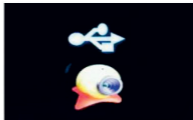

Technische Spezifikation

Bildgröße	48M 8000*6000 30M 6400*4800 24M 5600*4200 20M 5200*3900 12M 4000*3000 8M 3264*2448 5M 2592*1944
Video-Auflösung	4K 3840*2160,2.7K 2688*1520,FHD 1920*1080,HD 1280*720
Speicher	SD card 1G–128GB
Dateiformat	JPEG AVI
Foto-Optionen	Einzelaufnahme, Serienaufnahme, zeitgesteuerte Aufnahme (2 Sekunden, 5 Sekunden, 10 Sekunden)
Zoom	16X
Weißabgleich	Automatisch, Sonnenlicht, Bewölkt, Glühbirne,Leuchtstofflampe
Belichtung	+3 +2 +1 0 -1 -2 -3
Blitz	Automatisch, Blitz ein, Blitz aus
ISO	Automatisch 100 200 400
PC-Verbindung	USB2.0 Type-C
Display	2.8" TFT-Farb-LCD-Display
Betriebssystem- sprache	3,7V Lithium-Batterie
Batterie	Englisch, Traditionelles Chinesisch, Vereinfachtes Chinesisch, Japanisch, Deutsch, Französisch, Spanisch, Italienisch, Portugiesisch, Niederländisch, Indonesisch
Automatische Abschaltung	Aus 1m, 3m, 5m

Kamera-Wartung

- Wenn die Kamera längere Zeit nicht benutzt wird, entfernen Sie bitte die Batterie und an einem staubfreien und trockenen Ort bei Temperatur unter 30°C lagern.
- Um eine lange Batterielevensdauer zu gewährleisten, sollte die Batterie vor der Lagerung vollständig entladen werden.
- Bitte stellen Sie sicher, dass die Batterie mindestens alle 3 Monate einmal geladen und einmal entladen wird.
- Sollte sich Staub oder Schmutz auf der Linse oder dem Display befinden, wischen Sie ihn vorsichtig mit einem sauberen, weichen Linsenreinigungstuch ab.
- Die Kamera ist ein Präzisionsinstrument, Stürze, Stöße und Erschütterungen sind zu vermeiden.
- Wenn das Gerät von einer kalten in eine warme Umgebung gebracht wird, vor der Verwendung einige Minuten warten, damit sich das Gerät an die Temperatur der neuen Umgebung anpassen kann.
- Um einen elektrischen Schlag zu vermeiden, versuchen Sie nicht, das Gerät selbst zu öffnen oder zu reparieren.

Weitere Hinweise:

- Bitte keine anderen Objekte als die microSD-Karte in den Kartenschlitz der Kamera einführen.
- Wenn die Kamera erst wenige Sekunden eingeschaltet ist, kann es sein, dass das Bild auf dem Display noch nicht stabil ist. Dies ist normal und kein Fehler.
- Aufgrund der optischen Eigenschaften der Linse kann es am Bildrand zu Farbstörungen kommen. Dies ist normal und stellt keinen Mangel dar.
- Die Speicherkarte kann sich nach längerem Gebrauch erwärmen. Dies ist normal und stellt keinen Defekt dar.
- Der Bildschirm des Geräts kann sich nach längerem Gebrauch erwärmen. Dies ist normal und stellt keinen Defekt dar.

- Die Kamera hat keine Autofokus-Funktion. Um ein optimales Bild zu erhalten, wird empfohlen, die Aufnahme aus einer Entfernung von ca. 2 m zu machen.

Häufig gestellte Fragen (FAQ):

F1 : Welche Funktion hat der Knopf neben dem Auslöser?

A: Keine Funktion, nur Dekoration.

F2 : Warum erscheint beim Einstecken der Micro SD-Karte die Meldung "Kartenfehler" auf dem Display? Wie kann ich das beheben?

A : Bitte versuchen Sie, die Karte in der Kamera zu formatieren. Wenn das Formatieren nicht funktioniert oder die Karte trotzdem zwangsformatiert werden muss, liegt möglicherweise ein Problem mit der Karte vor. Bitte wechseln Sie zu einer besseren Karte mit mindestens Class 6 Geschwindigkeit.

F3 : Ist der Blitz im Video-Modus verfügbar?

A : Nein, der Blitz kann während der Videoaufnahme nicht verwendet werden.

F4 : Unterstützt die Kamera ein externes Mikrofon?

A : Nein.

F5 : Verfügt die Kamera über WLAN, um Fotos auf ein iPad zu übertragen?

A : Nein, die Kamera verfügt nicht über eine WLAN-Funktion.

F6 : Wie werden Fotos und Videos auf den Computer übertragen?

A : Nachdem Sie die Kamera mit einem USB-Kabel an den Computer angeschlossen haben, werden "MSDC" und "PC Kamera" auf dem Display angezeigt. Wählen Sie "MSDC" und drücken Sie die Mode-Taste zur Auswahl.

1. Apprendre à connaître votre appareil photo

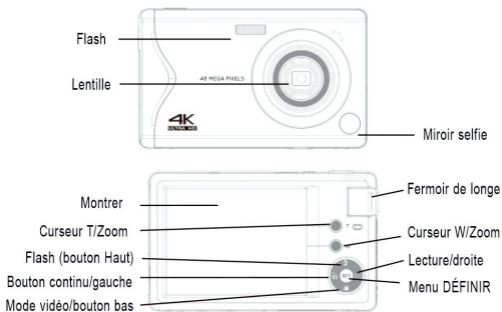

Bouton Prise de vue (bouton Autofocus)

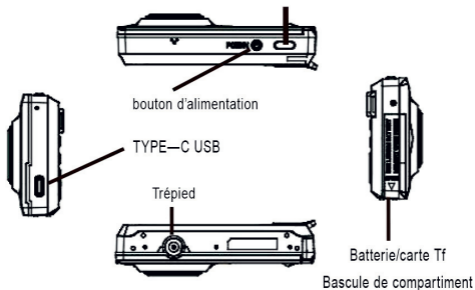

2. Comment utiliser l'appareil photo Insertion et changement de la batterie

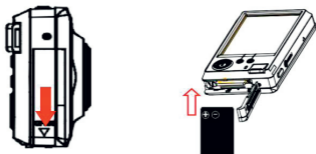

1. Faites glisser le couvercle du compartiment à pile dans le sens de la flèche pour l'ouvrir. Le couvercle du compartiment à pile s'ouvre automatiquement.

2. Insérez la batterie dans le compartiment en respectant les polarités +/- . Fermez le couvercle du compartiment à pile et faites glisser le verrou pour bloquer le couvercle.

Insertion et changement de la carte microSD



Appuyez vers l'intérieur pour faire sortir la carte

Appuyez vers l'intérieur pour éjecter la carte. Comme indiqué sur l'illustration, insérez la carte SD puce vers le haut, écran face à vous. Pour retirer, appuyez à nouveau vers l'intérieur. Vous entendrez un "clac" lors de l'insertion et du retrait de la carte.

Remarques :

- Sans carte SD, aucune photo ou vidéo ne pourra être enregistrée.
- Un déclic se fait entendre lors de l'insertion et du retrait de la carte microSD.
- L'appareil risque de ne pas reconnaître les cartes d'une vitesse inférieure à C10 ou des cartes formatées sur un autre appareil (ordinateur par exemple). Veuillez formater la carte directement dans l'appareil photo.

Recharger l'appareil photo

Allumer/éteindre l' appareil photo

Branchez un câble mini-USB à l' appareil photo puis à un chargeur secteur.





Le voyant s' allume en rouge pendant la charge et s' éteint lorsque l' appareil est complètement chargé.



Ouvrez le cache du port USB.

- Appuyez sur le bouton marche/arrêt, l'appareil photo démarre.
- Si aucune manipulation n'est effectuée pendant le délai défini, l'appareil s'éteint automatiquement pour économiser la batterie.
- En mode allumé, appuyez sur le bouton marche/arrêt pour éteindre l'appareil.

Formater l'appareil photo:

1. Allumez l'appareil photo. En mode photo  ou vidéo  , appuyez sur le bouton SET pour accéder au menu. Utilisez les boutons gauche  /droite  pour naviguer entre les sous-menus. Sélectionnez le sous-menu Paramètres.

2. Appuyez sur le bas pour sélectionner l'option "Formater"  . Appuyez sur SET pour sélectionner "Terminé", appuyez à nouveau sur SET et choisissez "Oui". Appuyez sur SET pour confirmer et formater la carte SD.

Remarques:

Si vous formatez une carte SD, toutes les images et fichiers sur la carte seront effacés.

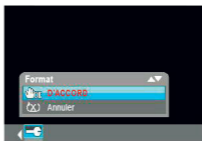
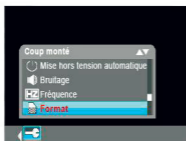

Si vous ne souhaitez pas supprimer ces images et fichiers, veuillez les copier au préalable sur votre ordinateur. Ou bien utilisez une nouvelle carte.



3. Explication et utilisation des modes de l'appareil photo

(1). Mode photo : Après la mise en marche, l'appareil photo démarre par défaut en mode photo. Appuyez sur le déclencheur pour prendre des photos.

(2). Mode vidéo : Après la mise en marche, appuyez vers le bas /  droite pour accéder au mode vidéo. Appuyez sur le déclencheur pour enregistrer une vidéo.

(3). Mode lecture : En mode photo  /vidéo  ,  \appuyez vers la droite pour accéder au mode lecture.

Remarques:

En mode vidéo,  appuyez vers le bas pour revenir au mode photo.

En mode lecture,  cliquez à droite pour revenir au mode photo ou vidéo.



(4). Utilisation de la photo, de la vidéo et de la lecture.

1. Prendre une photo

En mode photo, le déclencheur a deux niveaux.

Appuyer légèrement sur le premier niveau pour faire la mise au point. Puis appuyer à fond sur le deuxième niveau pour prendre la photo.

Appuyer doucement sur le premier niveau du déclencheur. Le cadre de mise au point apparaît à l'écran, jusqu'à ce que l'appareil effectue la mise au point. Ensuite, appuyer à fond sur le deuxième niveau du déclencheur pour prendre la meilleure photo nette (plage de mise au point normale > 0,33ft).

Lors du cadrage, on peut appuyer sur "T" et "W" pour sélectionner et zoomer sur des scènes éloignées ou rapprochées.



2. Vidéo

En mode vidéo, démarrer l'enregistrement en appuyant sur le déclencheur. Pour arrêter l'enregistrement, appuyer à nouveau sur le déclencheur.



A. Pendant l'enregistrement vidéo, il est possible de zoomer avec les touches T/W.

B. En mode vidéo, l'enregistrement peut être mis en pause en appuyant sur le bouton SET. Un nouvel appui sur SET reprend l'enregistrement. Pour arrêter complètement l'enregistrement vidéo, appuyer à nouveau sur le déclencheur.





3. Touche de lecture (mode lecture)

A. En mode photo ou vidéo  , appuyer sur la touche de lecture pour accéder au mode lecture.

B. En parcourant les photos et vidéos avec les touches haut  /bas  , naviguer à travers les photos. Sur une vidéo, appuyer sur la touche d'enregistrement pour lire la vidéo.

C. Avec les touches T/W, zoomer sur une photo en cours. Pour quitter le zoom, appuyer sur la touche d'enregistrement.

D. En parcourant les photos, appuyer sur SET pour afficher l'option de suppression. Avec les touches haut  /bas  , sélectionner "Oui/Non". Appuyer sur SET pour confirmer la suppression.

E. Appuyer sur SET pour accéder aux options Effacer / Protéger / Pivoter / Rogner / Diaporama / Imprimer.

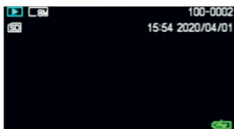

Appuyer sur la touche "W" pour réduire l'image et accéder à la vue avec 9 photos. Avec les touches haut ⚡ /bas 📷, sélectionner une photo. Appuyer sur T pour confirmer la sélection. Appuyer sur la touche de lecture pour revenir au mode photo ou vidéo. (Remarque: En mode 9 photos, on ne peut pas accéder au menu des réglages)

4. Menü-Taste (Menüeinstellungen) SET

Appuyer sur la touche SET en mode photo 📷 et vidéo 📹 pour accéder au menu des réglages.







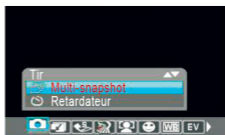
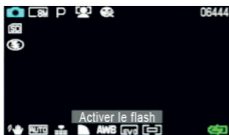

Appuyer sur la touche SET en mode photo et vidéo pour accéder à la page des réglages. Utiliser les touches gauche ⏪ /droite ⏩ pour naviguer entre les sous-menus. Avec les touches haut ⚡ /bas 📷, sélectionner une option et appuyer sur SET pour accéder au sous-menu. Appuyer à nouveau sur SET pour confirmer la sélection. Les réglages se ferment automatiquement.

Menu en mode photo: Mode image, Taille image, Sélection scène, Beauté, Reconnaissance visage, Capturer sourire, Balance des blancs, Correction d'exposition, Sensibilité, Qualité image, Netteté, Effet photo, Saturation, Anti-secousse, Mesure, Durée d'affichage, Paramètres.

Menu en mode vidéo: Format vidéo, Sélection scène, Beauté, Balance des blancs, Correction d'exposition, Sensibilité, Qualité image, Netteté, Durée d'affichage, Paramètres.







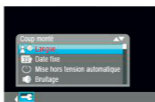
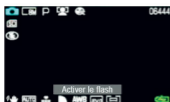

1. Réglage de la langue



En mode photo  ou vidéo  , appuyer sur la touche SET pour accéder au menu principal. Avec la touche gauche V  ou la touche droite T  , sélectionner "Paramètres". Avec les touches haut  / bas  , sélectionner "Langue". Appuyer sur SET pour ouvrir la sélection de la langue. Avec les touches haut  / bas  , sélectionner la langue désirée. Appuyer sur SET pour confirmer la sélection et quitter le menu. Cela permet de régler la langue de l'appareil photo en français ou une autre langue.



2. Réglage de la date et de l'heure

En mode photo  ou vidéo  , appuyer sur SET pour accéder au menu principal. Avec la touche gauche M  ou la touche droite T  , sélectionner "Paramètres". Choisir "Réglages" puis sélectionner "Régler date". Appuyer sur SET pour accéder aux réglages de la date et de l'heure.

Avec les touches gauche  / droite  , sélectionner le champ à régler entre l'année, le mois, le jour, les heures, les minutes et les secondes.

Avec les touches haut  / bas  , régler la valeur du champ sélectionné. Appuyer sur SET pour terminer le réglage et quitter le menu.

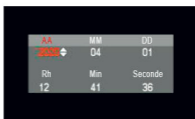
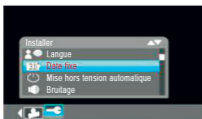

Remarque: Si la photo ou la vidéo ne présente pas de date et d'heure, veuillez sélectionner sous "Menu" les options "Cachet date"/"Date" et "Heure", puis appuyer sur la touche M pour confirmer le réglage.

3. Touche du flash ⚡

En mode photo 📷 , appuyer sur la touche du haut ⚡ pour basculer entre "Flash on ", " Flash off " et " Flash auto ".

Flash on ⚡ : Le flash se déclenche toujours lors de la prise de photo.

Flash off ⚡ : Le flash ne se déclenche jamais lors de la prise de photo.

Flash auto ⚡ : Le flash se déclenche ou non automatiquement en fonction de la luminosité ambiante.

Remarque: Le flash ne peut pas être activé en mode vidéo.



5. Connexion entre l'appareil photo et l'ordinateur

Après avoir connecté l'appareil photo à l'ordinateur via le câble USB, les options "MSDC" et "Caméra PC" apparaissent. Utiliser Haut /Bas pour sélectionner l'option désirée et appuyer sur SET pour confirmer. Aucune sélection n'est faite dans les 2 secondes, l'appareil passe automatiquement en mode stockage de masse MSDC.

1. MSDC Veuillez connecter l'appareil photo à l'ordinateur via un câble USB. L'icône du disque amovible s'affiche sur l'écran. Appuyez sur la touche SET pour accéder au mode disque amovible MSDC. Ensuite, vous trouverez le disque amovible correspondant sur l'ordinateur pour visualiser ou télécharger les photos et vidéos.

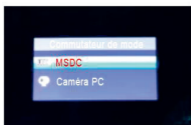

2. PCCAM Veuillez connecter l'appareil photo à l'ordinateur via un câble USB. Le mode "MSDC/Caméra PC" s'affiche sur l'écran. Appuyez vers le haut ou le bas pour sélectionner et appuyez sur la touche SET pour accéder au mode Caméra PC.

Cliquez ensuite sur le logiciel de caméra dans l'ordinateur pour ouvrir et basculer vers la caméra USB. Vous pourrez alors utiliser l'image de la caméra comme webcam d'ordinateur pour afficher l'écran de l'appareil photo.

Remarque: Si la caméra PC n'est pas détectée par l'ordinateur, veuillez ouvrir Skype ou une application similaire pour tester si la caméra PC est disponible.

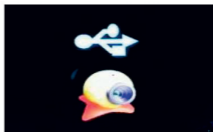

Spécifications techniques

Taille de l'image	48M 8000*6000 30M 6400*4800 24M 5600*4200 20M 5200*3900 12M 4000*3000 8M 3264*2448 5M 2592*1944
Résolution vidéo	4K 3840*2160,2.7K 2688*1520,FHD 1920*1080,HD 1280*720
Stockage	SD card 1G–128GB
Format de fichier	JPEG AVI
Options photo	Prise de vue unique, rafale, retardateur (2 secondes, 5 secondes, 10 secondes)
Zoom	16X
Balance des blancs	Automatique, lumière du jour, nuageux, ampoule incandescente, tube fluorescente
Exposition	+3 +2 +1 0 -1 -2 -3
Flash	Automatique, flash activé, flash désactivé
ISO	Automatique 100 200 400
Connexion PC	USB2.0 Type-C
Affichage batterie	2.8" TFT-Farb-LCD-Display
Langue du système d'exploitation	Batterie lithium 3,7V
Automatique	Anglais, chinois traditionnel, chinois simplifié, japonais, allemand, français, espagnol, italien, portugais, néerlandais, indonésien
Extinction automatique	Aus 1m, 3m, 5m

Maintenance de l'appareil photo

- Lorsque l'appareil photo n'est pas utilisé pendant une période prolongée, retirer la batterie et la stocker dans un endroit sans poussière et sec à une température inférieure à 30°C.
- Pour garantir une longue durée de vie de la batterie, s'assurer qu'elle est complètement déchargée avant de la stocker.
- S'assurer que la batterie est chargée et déchargée au moins une fois tous les 3 mois.
- Si de la poussière ou des saletés se trouvent sur l'objectif ou l'écran, les essuyer doucement avec un chiffon de nettoyage pour objectif propre et doux.
- L'appareil photo est un instrument de précision, éviter les chutes, les chocs et les vibrations.
- Lorsque l'appareil photo passe d'un environnement froid à un environnement chaud, attendre quelques minutes avant de l'utiliser pour lui permettre de s'adapter à la température du nouvel environnement.
- Pour éviter tout risque de choc électrique, ne pas tenter d'ouvrir ou de réparer soi-même l'appareil photo.

Autres conseils :

- Ne pas insérer d'autres objets que la carte micro SD dans le logement carte mémoire de l'appareil photo.
- Si l'appareil photo n'est allumé que pour quelques secondes, l'image sur l'écran peut ne pas être encore stabilisée. Ceci est normal et n'est pas un défaut.
- En raison des propriétés optiques de l'objectif, une dispersion des couleurs peut apparaître sur les bords de l'image. Ceci est normal et n'est pas un défaut.
- La carte mémoire peut chauffer après une longue utilisation. Ceci est normal et n'est pas un défaut.
- L'écran de l'appareil photo peut chauffer après une longue utilisation. Ceci est normal et n'est pas un défaut.

- L'appareil photo ne dispose pas de fonction autofocus. Pour obtenir la meilleure image, il est recommandé de prendre une photo à environ 2 mètres de distance de l'objet.

Questions fréquemment posées (FAQ) :

Q1 : Quelle est la fonction du bouton à côté du déclencheur ?

R : Aucune fonction, uniquement décoratif.

Q2 : Pourquoi le message "Erreur carte" apparaît-il à l'écran lors de l'insertion de la carte Micro SD ? Comment résoudre ce problème ?

R : Essayez de formater la carte dans l'appareil photo. Si le formatage ne fonctionne pas ou si la carte doit encore être formatée, il peut y avoir un problème avec la carte. Veuillez passer à une meilleure carte d'au moins classe 6 en vitesse.

Q3 : Le flash est-il disponible en mode vidéo ?

R : Non, le flash ne peut pas être utilisé pendant l'enregistrement vidéo.

Q4 : L'appareil photo supporte-t-il un micro externe ?

R : Non.

Q5 : L'appareil photo dispose-t-il d'une fonction Wifi pour transférer les photos sur un iPad ?

R : Non, l'appareil photo ne dispose pas de fonction Wifi.

Q6 : Comment transférer les photos et vidéos sur l'ordinateur ?

R : Après avoir connecté l'appareil photo à l'ordinateur via un câble USB, "MSDC" et "PC Camera" s'affichent à l'écran. Sélectionnez "MSDC" et appuyez sur le bouton de mode pour valider.

1. Conosci la tua fotocamera

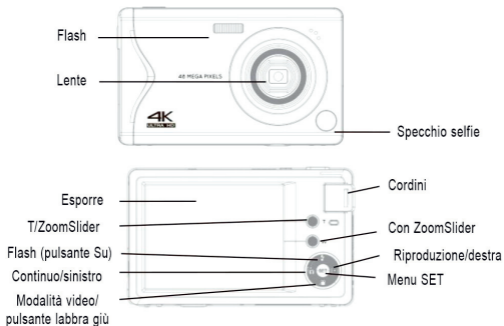

Pulsante di scatto (pulsante di messa a fuoco automatica)

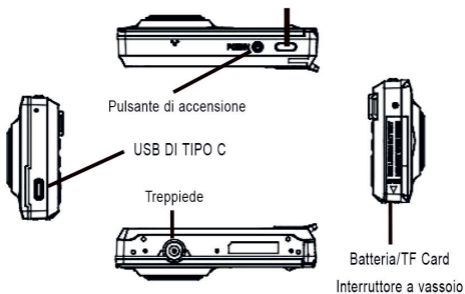

2. Inserimento e sostituzione della batteria

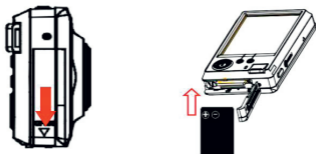

1. Far scorrere il coperchio del vano batteria verso il basso seguendo la direzione della freccia. Il coperchio del vano si aprirà automaticamente.
2. Inserire la batteria in base ai poli positivo e negativo all'interno del vano. Chiudere il coperchio del vano e far scorrere il coperchio per bloccarlo.

Inserimento e sostituzione della scheda microSD

Spingere verso l'interno per espellere la scheda.



Come mostrato in figura, inserire il lato con il chip della scheda SD nella fessura per schede, con lo schermo rivolto verso di voi. Per rimuoverla, premere la scheda SD verso l'interno. Si sentirà un "clic" durante l'inserimento e la rimozione della scheda.

Note:

- Senza la scheda SD non è possibile scattare foto o video.
- Si sente un "clic" quando si inserisce e si rimuove la scheda microSD.
- La fotocamera potrebbe non riconoscere schede con velocità inferiore a C10 o schede che non siano state formattate su un altro dispositivo (ad esempio un computer). Si prega di formattare la scheda nella fotocamera.

Caricare la fotocamera





Accendere e spegnere la fotocamera

Collegare un cavo mini-USB alla fotocamera e poi a un alimentatore. La spia luminosa si illuminerà di rosso durante la ricarica e si spegnerà quando la fotocamera sarà completamente carica. e cargada.

**Aprire il coperchio della porta USB.**

- Premere il tasto di accensione, la fotocamera si accenderà.
- Per spegnere la fotocamera, premere nuovamente il pulsante di accensione.
- Quando la fotocamera è accesa, premendo brevemente il pulsante di accensione si alterna tra la modalità foto e video.

Formattazione della fotocamera:

1. Accendere la fotocamera. Nella modalità foto  o video, premere il pulsante SET  per accedere al menu. Usare i tasti sinistra  /destra  per navigare tra i sottomenu. Selezionare il sottomenu Impostazioni.
2. Premere il tasto giù per  selezionare l'opzione "Formatta". Premere SET per selezionare "Fatto", premere nuovamente SET e selezionare "Sì". Premere SET per confermare e formattare la scheda SD.



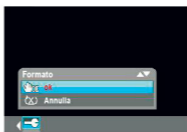

Note:

Quando si formatta una scheda SD, tutte le immagini e i file sulla scheda vengono cancellati.



Se non si desidera cancellare quelle immagini e file, copiarli sul computer prima di formattare. Oppure utilizzare una nuova scheda.



3. Spiegazione e utilizzo delle modalità della fotocamera

- (1). Modalità Foto: All'accensione, la fotocamera entra in modalità Foto di default. Premere l'otturatore per scattare foto.
- (2). Modalità Video: All'accensione, premere giù /  destra per entrare in modalità Video. Premere l'otturatore per registrare video.
- (3). Modalità Riproduzione: Nella modalità Foto  /Video  , premere destra per  entrare nella modalità Riproduzione.

Note:

- In modalità Video, premere giù per  passare alla modalità Foto.
- In modalità Riproduzione, premere destra per  tornare alla modalità Foto o Video.



(4). Utilizzo delle modalità Foto, Video e Riproduzione.

1. Scattare una foto

In modalità Foto, l'otturatore ha due fasi.

Premere leggermente la prima fase per mettere a fuoco. Poi premere completamente la seconda fase per scattare la foto.

Premere leggermente la prima fase dell'otturatore. Il quadro di messa a fuoco apparirà sul display finché la fotocamera avrà messo a fuoco. Quindi premere completamente la seconda fase dell'otturatore per scattare la migliore foto a fuoco (intervallo messa a fuoco normale > 0.33ft).

Nel comporre l'inquadratura, è possibile premere "T" e "W" per selezionare e zoomare scene lontane o vicine.

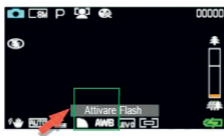

2. Video

In modalità Video, premere l'otturatore per avviare la registrazione. Per interrompere la registrazione, premere nuovamente l'otturatore.

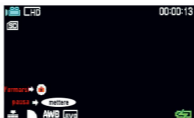

A. Durante la registrazione video, è possibile fare zoom con i pulsanti T/W.

B. In modalità Video, la registrazione può essere messa in pausa premendo il pulsante SET. Premendo nuovamente SET si riprende la registrazione. Per terminare completamente la registrazione video, premere nuovamente l'otturatore.





3. Pulsante Riproduzione (Modalità Riproduzione)

A. In modalità Foto o Video, premere il pulsante Riproduzione per  entrare in modalità Riproduzione.



B. Nella revisione di foto e video con i pulsanti su  /giù , ci si sposta attraverso le foto. In un video, premere il pulsante di Registrazione per riprodurre il video.

C. Con i pulsanti T/W è possibile zoomare su una foto corrente. Per uscire dallo zoom, premere il pulsante di Registrazione.

D. Nella navigazione tra le foto, premere SET per accedere all'opzione di cancellazione. Con i pulsanti su  /giù  selezionare "Si/No". Premere SET per confermare la cancellazione.

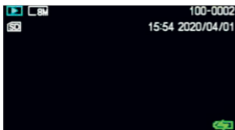



E. Premere SET per accedere alle opzioni Cancellare / Proteggi / Ruotare / Ritagliare / Presentazione / Stampa.



Premere il pulsante "W" per rimpicciolire l'immagine ed entrare nella vista a 9 foto. Usare i pulsanti su  /giù  per selezionare una foto. Premere T per confermare la selezione. Premere il pulsante Riproduzione per tornare alla modalità Foto o Video. (Nota: Nella vista a 9 foto non è possibile accedere al menu di configurazione).

4. Pulsante Menu (Impostazioni menu) SET

Nei modi Foto  e Video  , premere il pulsante SET per accedere alla pagina delle impostazioni.







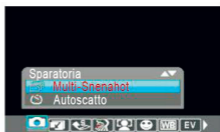
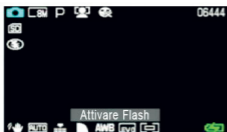

Utilizzare i pulsanti sinistra  /destra  per cambiare tra i sottomenu. Usare i pulsanti su  /giù  per selezionare un'opzione e premere SET per accedere al sottomenu. Premere SET nuovamente per confermare la selezione. Le impostazioni verranno abbandonate automaticamente.

Menu modalità Foto: Modalità immagine, Dimensioni immagine, Selezione scena, Bellezza, Rilevamento volto, Cattura sorriso, Bilanciamento del bianco, Compensazione esposizione, Sensibilità, Qualità immagine, Nitidezza, Effetto foto, Saturazione, Anti-vibrazione, Misurazione esposizione, Tempo visualizzazione, Impostazioni.

Menu modalità Video: Formati video, Selezione scena, Bellezza, Bilanciamento del bianco, Compensazione esposizione, Sensibilità, Qualità immagine, Nitidezza, Tempo visualizzazione, Impostazioni.







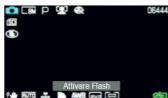



1. Impostazione lingua

In modalità Foto  o Video  , premere il tasto SET per entrare nel menu principale. Con il tasto sinistro V  o  il tasto destro T selezionare "Impostazioni". Con i tasti su  /giù  selezionare "Lingua". Premere SET per aprire la selezione della lingua. Con i tasti su  / giù  selezionare la lingua desiderata. Premere SET per confermare la selezione e uscire dal menu. In questo modo è possibile impostare la lingua della fotocamera in italiano o in qualsiasi altra lingua.



2. Impostazione data e ora

In modalità Foto  o Video  , premere SET per entrare nel menu principale. Con il tasto sinistro M  o  il tasto destro T selezionare "Impostazioni". Selezionare "Configurare" e poi selezionare "Data e ora".

Premere SET per accedere all'impostazione di data e ora. Con i tasti Sinistra  / Destra  cambiare tra Anno / Mese / Giorno / Ora / Minuto / Secondo. Con i tasti Su  / Giù  impostare la data e l'ora desiderate. Premere SET per completare l'impostazione e uscire dal menu.

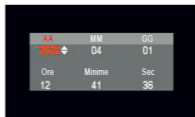
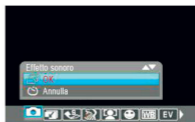
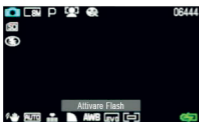

Nota: se la foto o il video non mostrano la data e l'ora, per favore andare in "Menu" e selezionare l'opzione "Data" e "Ora", poi premere il pulsante M per confermare l'impostazione.

3. Pulsante Flash ⚡

In modalità Foto 📷, premere il pulsante in alto per ⚡ cambiare tra "Flash acceso", "Flash spento" e "Flash automatico".

Flash acceso ⚡: il flash si attiverà sempre quando si scatta la foto.

Flash spento 🚫: il flash non si attiverà quando si scatta la foto.

Flash automatico 🔄: il flash si attiverà o disattiverà automaticamente in base alla luce ambientale.

Nota: Il flash ⚡ n può essere attivato in modalità Video.



5. Per connettere la fotocamera al computer

Después de conectar la cámara a la computadora con el cable USB, aparecerán las opciones "MSDC" y "Cámara PC". Usar Arriba /Abajo para seleccionar la opción deseada y presionar SET para confirm. Si no se realiza una selección dentro de 2 segundos, entrará automáticamente al modo de almacenamiento MSDC.

1. MSDC Por favor conecte la cámara a la computadora usando el cable USB. El símbolo de dispositivo de almacenamiento masivo aparecerá en la pantalla. Presione el botón SET para entrar al modo MSDC. Luego podrá encontrar el dispositivo de almacenamiento en la computadora para ver o descargar fotos y videos.



2. PCCAM Per favore collega la fotocamera al computer usando il cavo USB. La modalità "MSDC/Fotocamera PC" apparirà sullo schermo. Premi su o giù per selezionare e poi premi il pulsante SET per entrare nella modalità Fotocamera PC. Successivamente fai clic sul software della fotocamera sul computer per aprirlo e passare alla fotocamera USB. Potrai usare l'immagine della fotocamera come una webcam del computer per mostrare lo schermo della fotocamera.

Nota: Se la fotocamera PC non viene rilevata dal computer, per favore apri Skype o un'altra applicazione simile per verificare se la fotocamera PC è disponibile.

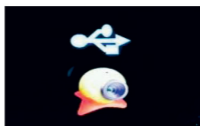

Specifiche tecniche

Dimensione dell'immagine	48M 8000*6000 30M 6400*4800 24M 5600*4200 20M 5200*3900 12M 4000*3000 8M 3264*2448 5M 2592*1944
Risoluzione video	4K 3840*2160,2.7K 2688*1520,FHD 1920*1080,HD 1280*720
Memoria di archiviazione	SD da 1GB - 128GB
Formato file	JPEG AVI
Opzioni foto	Scatto singolo, scatto continuo, scatto a intervalli (2, 5, 10 secondi)
Zoom	16X
Bilanciamento del bianco	Automatico, soleggiato, nuvoloso, lampadina, fluorescente
Affrontare	+3 +2 +1 0 -1 -2 -3
Una guerra lampo	Automatico, Flash acceso, flash spento
ISO	Automatico, flash acceso, flash spento 100 200 400 automatico
Connessione a PC	Usb2.0 tipo - C
Batteria display	Display LCD TFT 2.8" a colori
Lingua del sistema operativo	Batteria al litio da 3,7v
Automatico	Inglese, cinese tradizionale, cinese semplificato, giapponese, tedesco, francese, spagnolo, italiano, portoghese, olandese, indonesiano
Sosta	Da 1, 3, 5 metri

Manutenzione della fotocamera

- Quando la fotocamera non viene utilizzata per un lungo periodo, rimuovere la batteria e conservarla in un luogo privo di polvere e asciutto ad una temperatura inferiore a 30°C.

- Per garantire una lunga durata della batteria, assicurarsi che sia completamente scarica prima di conservarla.

Assicurarsi di caricare e scaricare la batteria almeno una volta ogni 3 mesi.

- Se c'è polvere o sporczia sull'obiettivo o sul display, pulire delicatamente con un panno per la pulizia delle lenti.

- La fotocamera è uno strumento di precisione, evitare colpi, cadute e vibrazioni.

- Quando la fotocamera viene spostata da un ambiente freddo a uno caldo, attendere qualche minuto prima di usarla per farle adattare la temperatura del nuovo ambiente.

- Per evitare il rischio di scosse elettriche, non tentare di aprire o riparare la fotocamera da soli.

Altre indicazioni:

- Non inserire alcun oggetto eccetto la scheda microSD nello slot per schede della fotocamera.

- Se la fotocamera viene accesa solo per pochi secondi, l'immagine sul display potrebbe non essere ancora stabile. Questo è normale e non indica alcun difetto.

- A causa delle proprietà ottiche dell'obiettivo, può verificarsi dispersione di colore ai bordi dell'immagine. Questo è normale e non indica alcun difetto.

- La scheda di memoria può surriscaldarsi dopo un uso prolungato. Questo è normale e non indica alcun difetto.

- Il display della fotocamera può surriscaldarsi dopo un uso prolungato. Anche questo è normale e non indica difetti.

- La fotocamera non ha la funzione di messa a fuoco automatica. Per ottenere la migliore immagine, si raccomanda di scattare una foto a circa 2 metri di distanza dall'oggetto.

Domande frequenti (FAQ) :

D1 : Qual è la funzione del pulsante accanto all'otturatore?

R : Nessuna funzione, solo decorativa.

D2 : Perché appare "Errore scheda" sullo schermo quando inserisco la scheda micro SD? Come posso risolvere?

R : Si prega di provare a formattare la scheda nella fotocamera. Se la formattazione non funziona o la scheda deve ancora essere formattata forzatamente, potrebbe esserci un problema con la scheda. Si prega di sostituirla con una scheda migliore, almeno di classe 6 di velocità.

D3 : Il flash è disponibile in modalità video?

R : No, il flash non può essere utilizzato durante la registrazione video.

D4 : La fotocamera supporta un microfono esterno?

R : No.

D5 : La fotocamera ha il WiFi per trasferire foto ad un iPad?

R : No, la fotocamera non ha la funzione WiFi.

D6 : Come si possono trasferire foto e video al computer?

R : Dopo aver collegato la fotocamera al computer con un cavo USB, appariranno "MSDC" e "Fotocamera PC" sullo schermo. Selezionare "MSDC" e premere il pulsante modalità per confermare.

1. Spoznajte svoj fotoaparát

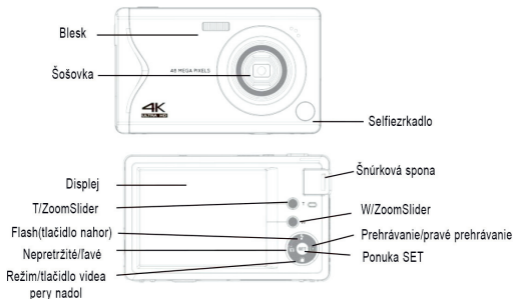

Tlačidlo Snímať(tlačidlo automatického zaostrovania)

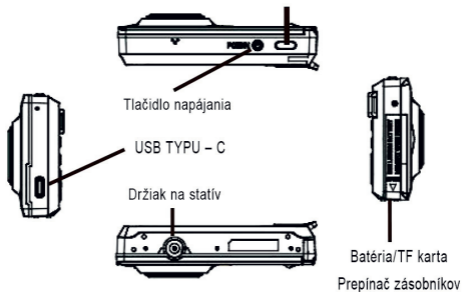

2. Ako používať fotoaparát Vloženie a výmena batérie

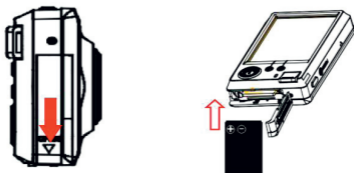

1. Posuňte kryt priestoru pre batériu smerom nadol podľa šípok. Kryt priestoru pre batériu sa automaticky otvorí.
2. Vložte batériu do priestoru pre batériu podľa plusových a mínusových pólov. Zatvorte kryt priestoru pre batériu posunutím západky krytu, čím kryt uzavriete.

Vkladanie a výmena pamäťovej karty microSD

Zatlačením dovnútra
vysuniete kartu.



Na vysunutie karty zatlačte dovnútra ako je znázornené na obrázku. Stranu s čipom vložte do slotu pre pamäťovú kartu tak, aby obrazovka smerovala von. Na vybratie karty ju zatlačte dovnútra. Pri vkladaní a vyberaní karty budete počuť cvaknutie.

Poznámky:

- Bez pamäťovej karty microSD nie je možné zaznamenať fotografie alebo videá.
- Pri vkladaní a vyberaní pamäťovej karty microSD budete počuť cvaknutie.
- Fotoaparát nemusí rozpoznať kartu s rýchlosťou nižšou ako C10 alebo kartu, ktorá nebola naformátovaná v inom zariadení (napr. počítači). Prosím naformátujte kartu vo fotoaparáte.

Nabíjanie fotoaparátu

Zapnutie/vypnutie fotoaparátu

Pripojte miniatúrny kábel USB k fotoaparátu a potom k sieťovému adaptéru.





Kontrolka nabíjania svieti červeno počas nabíjania a zhasne, keď je fotoaparát plne nabitý.



Otvorte kryt USB portu.

- Dotknite sa tlačidla zapnutia, fotoaparát sa zapne.
- Ak v nastavenom čase nedôjde k žiadnej činnosti, fotoaparát sa automaticky vypne, aby šetril energiu.
- V zapnutom stave stlačte tlačidlo zapnutia pre vypnutie fotoaparátu.

Formátovanie fotoaparátu:

1. Zapnite fotoaparát. V režime fotografovania  alebo natáčania videa  stlačte tlačidlo SET, aby ste prešli do ponuky. Tlačidlami vľavo  / vpravo  prechádzajte medzi podponukami. Vyberte podponuku Nastavenia.

2. Stlačením tlačidla nadol prejdite na možnosť Formátovať. Stlačte SET pre voľbu Hotovo, znova stlačte SET a vyberte Áno. Stlačením SET potvrdíte výber a naformátujete pamäťovú kartu SD.

Poznámky:

Formátovaním pamäťovej karty SD sa odstránia všetky obrázky a súbory na karte.

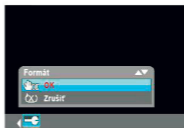
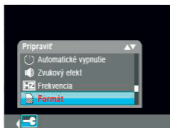

Ak tieto obrázky a súbory nechcete vymazať, pred formátovaním ich prekopírujte do počítača. Alebo použite novú kartu.



3. Vysvetlenie a použitie režimov fotoaparátu

(1). Režim fotografovania: Po zapnutí sa fotoaparát štandardne spustí v režime fotografovania. Stlačením spúšte urobíte fotografie.

(2). Režim videa: Po zapnutí stlačte tlačidlo nadol /  vpravo pre prepnutie do režimu videa. Stlačením spúšte spustíte nahrávanie videa.

(3). Režim prehrávania:  V režime fotografie  / videa  stlačte vpravo pre prepnutie do režimu prehrávania.

Poznámky:

V režime videa  stlačte tlačidlo nadol pre prepnutie do režimu fotografovania.

V režime prehrávania kliknite vpravo pre  návrat do režimu fotografovania alebo videa.

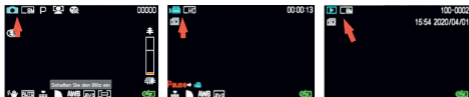

(4). Použitie fotografovania, videa a prehrávania.

1. Fotografovanie

V režime fotografovania má spúšť dve úrovne stlačenia. Jemne stlačte prvú úroveň pre zaostrenie. Potom úplne stlačte spúšť pre vyfotografovanie záberu.

Jemným stlačením prvej úrovne spúšte sa zobrazí rámček zaostrenia, kým fotoaparát nezaostří. Potom úplným stlačením spúšte urobíte najlepšiu ostrú fotografiu (bežný rozsah zaostrenia > 0,33 stopy).

Pri komponovaní záberu môžete stlačiť "T" a "W" pre výber vzdialených alebo blízkych scén a použitie zoomu.

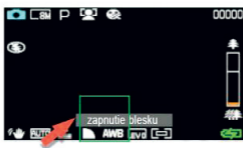

2. Video

V režime videa spustíte nahrávanie stlačením spúšte. Opätovným stlačením spúšte nahrávanie zastavíte.



A. Počas nahrávania videa môžete použiť zoom tlačidlami T/W.

B. V režime videa môžete nahrávanie pozastaviť stlačením tlačidla SET. Opätovným stlačením SET obnovíte nahrávanie. Pre úplné zastavenie nahrávania znova stlačte spúšť.





3. Tlačidlo prehrávania (režim prehrávania)

A. V režime fotografovania alebo videa stlačte tlačidlo  prehrávania pre prepnutie do režimu prehrávania.

B. Pri prehliadaní fotografií a videí sa medzi nimi posúvajte tlačidlami hore  / dole . Pri videu stlačte tlačidlo spúšte pre prehratie videa.

C. Pri aktuálnej fotografii môžete použiť zoom tlačidlami T/W. Pre ukončenie zoomu stlačte tlačidlo spúšte.

D. Pri prehliadaní fotografií stlačením SET zobrazíte možnosť vymazania. Tlačidlami hore  /dole  vyberte Áno/Nie. Stlačením SET potvrdíte vymazanie.

E. Stlačením SET prejdete do možností Vymazať / Ochrana / Otočiť / Orezať / Prezentácia/Tlačiť.

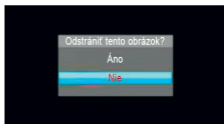
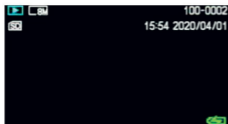

Stlačením tlačidla "W" zmenšíte obrázok a prejdete do zobrazenia 9 fotografií. Tlačidlami hore ⚡ /dole 📷 vyberte fotografiu. Stlačením T potvrdíte výber. Stlačením tlačidla prehrávania sa vrátite do režimu fotografie alebo videa.

(Poznámka: V zobrazení 9 fotografií sa nedostanete do ponuky nastavení)

4.Tlačidlo ponuky (nastavenia ponuky) SET

V režime fotografovania 📷 a videa 📹 stlačte tlačidlo SET pre vstup do nastavení.

Tlačidlami vľavo ⏪ /vpravo ▶ prepínajte medzi podponukami. Tlačidlami hore ⚡ /dole 📷 vyberte možnosť a stlačte SET pre vstup do podponuky.







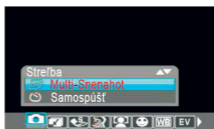
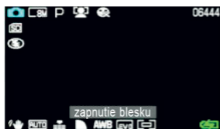

Znova stlačte SET pre potvrdenie výberu. Nastavenia sa automaticky opustia.

Ponuka režimu fotografovania: Režim obrazu, Veľkosť obrazu, Výber scény, Krása, Detekcia tváre, Úsmev, Vyváženie bielej, Korekcia expozície, Citlivosť ISO, Kvalita obrazu, Ostrosť, Efekt, Saturácia, Antipošmyk, Meranie, Čas zobrazenia, Nastavenia.

Ponuka režimu videa: Formát videa, Výber scény, Krása, Vyváženie bielej, Korekcia expozície, Citlivosť ISO, Kvalita obrazu, Ostrosť, Čas zobrazenia, Nastavenia.







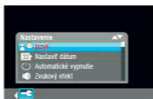



1. Nastavenie jazyka

V režime fotografovania  alebo videa  stlačte tlačidlo SET pre vstup do hlavnej ponuky. Tlačidlom vľavo  alebo  vpravo vyberte položku "Nastavenia". Tlačidlami hore  /dole  vyberte položku "Jazyk". Stlačte SET pre otvorenie výberu jazyka. Tlačidlami hore  /dole  vyberte požadovaný jazyk. Stlačte SET pre potvrdenie výberu a opustenie ponuky. Takto môžete nastaviť jazyk fotoaparátu na slovenčinu alebo iný jazyk.



2. Nastavenie dátumu a času

V režime fotografie  alebo videa  stlačte tlačidlo SET pre vstup do hlavnej ponuky. Tlačidlom vľavo  alebo  vpravo vyberte položku "Nastavenia". Vyberte položku "Nastavenie" a potom "Nastaviť dátum a čas".

Stlačte SET pre vstup do nastavení dátumu a času. Tlačidlami vľavo  /vpravo  prepínajte medzi Rok/Mesiac/Deň/Hodina/Minúta/Sekunda. Tlačidlami hore  /dole  nastavte príslušný dátum a čas. Stlačte SET pre dokončenie nastavenia a opustenie ponuky.

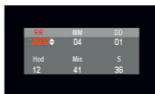
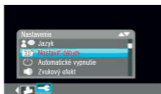
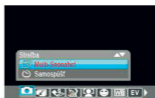
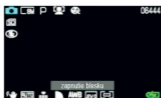

Poznámka: Ak fotografia alebo video neobsahuje dátum a čas, v ponuke vyberte položky "Dátum/čas" a "Dátum" a stlačením tlačidla M potvrdíte nastavenie.

3. Tlačidlo blesku ⚡

V režime fotografie 📷 stlačte tlačidlo hore pre ⚡ prepínanie medzi možnosťami "Blesk zap.", "Blesk vyp." a "Automatický blesk".

Blesk zap. ⚡ : Pri fotografovaní bude vždy použitý blesk.

Blesk vyp. 🚫 : Pri fotografovaní nebude použitý blesk.

Automatický blesk ⚡^ : Blesk sa automaticky zapne alebo vypne podľa okolitého osvetlenia.

Poznámka: Blesk nie je možné aktivovať v režime videa.



5. Prepojenie fotoaparátu s počítačom

Po pripojení fotoaparátu k počítaču pomocou USB kábla sa zobrazia možnosti "Veľkokapacitné úložisko" (MSDC) a "PC kamera". Tlačidlami hore ⚡ /dole 📺 vyberte požadovanú možnosť a potvrdíte tlačidlom SET. Ak sa výber nevykoná do 2 sekúnd, automaticky sa prepne do režimu veľkokapacitného úložiska MSDC.

1.MSDC (Veľkokapacitné úložisko) Prosím, pripojte fotoaparát k počítaču pomocou USB kábla. Na displeji sa zobrazí symbol vymeniteľného disku. Stlačte tlačidlo SET pre prepnutie do režimu MSDC vymeniteľného disku. V počítači sa zobrazí príslušný vymeniteľný disk, cez ktorý môžete prezerat' alebo prenášať fotografie a videá.

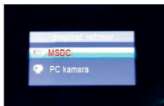

2. PCCAM Prosím, pripojte fotoaparát k počítaču pomocou USB kábla. Na displeji sa zobrazí režim "MSDC/PC kamera". Stlačte tlačidlo hore alebo dole pre výber a stlačte tlačidlo SET pre potvrdenie voľby "PC kamera". Fotoaparát sa prepne do režimu webcam pre počítač. V počítači spustíte softvér fotoaparátu a prepnete na USB kameru. Obraz z fotoaparátu môžete použiť ako počítačovú kameru na zobrazenie obrazu na obrazovke počítača.

Poznámka: Ak sa PC kamera nedá nájsť v počítači, otvorte prosím Skype alebo podobnú aplikáciu a otestujte, či je PC kamera dostupná.

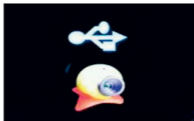

Technická špecifikácia

Veľkosť obrázka	48M 8000*6000 30M 6400*4800 24M 5600*4200 20M 5200*3900 12M 4000*3000 8M 3264*2448 5M 2592*1944
Rozlíšenie videa	4K 3840*2160,2.7K 2688*1520,FHD 1920*1080,HD 1280*720
Pamäť	SD karta 1G – 128GB
Formát súborov	JPEG AVI
Možnosti fotografií	Jednoduchý výstrel, nepretržitý výstrel, časový výstrel (2 sekundy, 5 sekund, 10 sekund)
Zomerat'	16X
Biela rovnováha	Automatické, slnečné svetlo, oblakové, svetelné bubliny, fluorescenčné svetidlo
Affrontare	+3 +2 +1 0 -1 -2 -3
Una guerra lampo	Auto, flash on, flash off
ISO	Automaticky 100 200 400
Pripojenie PC	USB2.0 Typ C
Zobraziť batériu	2.8" TFT-Farb-LCD-Display
Jazyk prevádzkového systému	3,7V lítiová batéria
Automatické	anglicky, Traditional Chinese, Simplified Chinese, Japanese, German, French, Spanish, Italian, Portuguese, Dutch, Indonesian
Vypnúť	Od 1m, 3m, 5m

Údržba kamery

- Ak fotoaparát dlhší čas nepoužívate, vyberte batériu a uschovajte ju na suchom mieste bez prachu s teplotou pod 30°C.
- Aby ste zabezpečili dlhú životnosť batérie, pred uskladnením sa uistite, že je batéria úplne vybitá.
- Uistite sa, že batéria je nabitá a vybitá minimálne raz za 3 mesiace.
- Ak sa na šošovke alebo displeji nachádza prach alebo nečistoty, jemne ich utrite čistou, mäkkou handričkou na čistenie šošoviek.
- Fotoaparát je presný prístroj, vyvarujte sa pádom, nárazom a otrasom.
- Ak fotoaparát prenášate z chladného do teplého prostredia, počkajte niekoľko minút predtým, ako ho použijete, aby sa prispôbil teplote nového prostredia.
- Aby ste predišli riziku zásahu elektrickým prúdom, neotvárajte fotoaparát ani sa ho nepokúšajte opravovať.

Ďalšie upozornenia:

- Do priečinka na pamäťovú kartu fotoaparátu nevkladajte žiadne iné predmety okrem microSD karty.
- Ak je fotoaparát zapnutý len niekoľko sekúnd, obraz na displeji ešte nemusí byť stabilný. Je to normálne a nie je to chyba.
- Kvôli optickým vlastnostiam šošovky sa na okrajoch snímky môže vyskytovať farebná disperzia. Je to normálne a nie je to chyba.
- Pamäťová karta sa môže po dlhšom používaní zahrievať. Je to normálne a nie je to porucha.
- Displej fotoaparátu sa môže po dlhšom používaní zahrievať. Je to normálne a nie je to porucha.
- Fotoaparát nemá funkciu automatického zaostrovania. Pre získanie najlepšej snímky sa odporúča fotiť približne 2 metre od objektu.

Často kladené otázky (FAQ):

O1 : Akú funkciu má tlačidlo vedľa spúšte?

A : Žiadnu funkciu, iba dekoráciu.

O2 : Prečo sa na displeji zobrazí "Chyba karty" pri vložení micro SD karty? Ako to môžem opraviť?

A : Skúste kartu naformátovať priamo vo fotoaparáte. Ak formátovanie nefunguje alebo sa karta stále musí prinútiť formátovať, pravdepodobne je problém s kartou. Prosím vymeňte za lepšiu kartu minimálne triedy 6.

O3 : Je blesk dostupný v režime videa?

A : Nie, blesk nie je možné použiť počas natáčania videa.

O4 : Podporuje fotoaparát externý mikrofón?

A : Nie.

O5 : Má fotoaparát WLAN, aby sa fotky dali preniesť na iPad?

A : Nie, fotoaparát nemá funkciu WLAN.

O6 : Ako preniesť fotky a videá do počítača?

A : Po pripojení fotoaparátu k počítaču cez USB kábel sa na displeji zobrazí "MSDC" a "PC Kamera". Vyberte možnosť "MSDC" a stlačte tlačidlo režimu pre potvrdenie.

1. Poznejte svůj fotoaparát

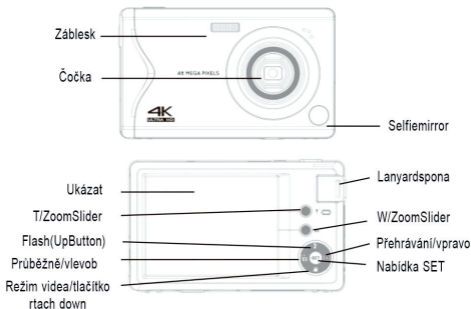

Tlačítko Shoot (tlačítko automatického zaostřování)

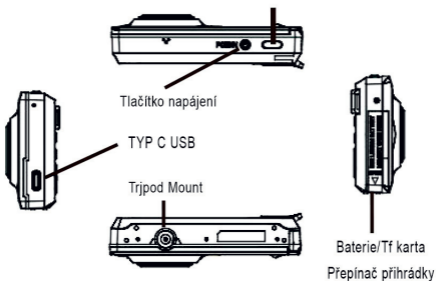

2. Jak používat fotoaparát Vložení a výměna baterie

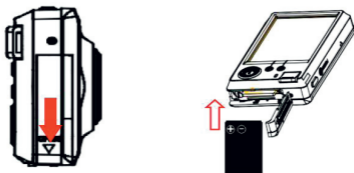

1. Posuňte kryt prostoru pro baterii směrem dolů podle šipek. Kryt prostoru pro baterii se automaticky otevře.
2. Vložte baterii do prostoru pro baterii podle plusových a minusových pólů. Zavřete kryt prostoru pro baterii posunutím západky krytu, čímž kryt uzavřete.

Vkládání a výměna paměťové karty microSD

Stisknutím dovnitř kartu vysunete



Na vysunutí karty zatlačte dovnitř jak je znázorněno na obrázku. Stranu s čipem vložte do slotu pro paměťovou kartu tak, aby obrazovka směřovala ven. Na vyjmutí karty ji zatlačte dovnitř. Při vkládání a vyjímání karty uslyšíte cvaknutí.

Poznámky:

- Bez paměťové karty microSD není možné zaznamenat fotografie nebo videa.
- Při vkládání a vyjímání paměťové karty microSD uslyšíte cvaknutí.
- Fotoaparát nemusí rozpoznat kartu s rychlostí nižší než C10 nebo kartu, která nebyla naformátována v jiném zařízení (např. počítači).
Prosím naformátujte kartu ve fotoaparátu.

Nabíjení fotoaparátu

Zapnutí/vypnutí fotoaparátu

Připojte miniaturní kabel USB k fotoaparátu a poté k síťovému adaptéru.





Kontrolka nabíjení svítí červeně během nabíjení a zhasne, když je fotoaparát plně nabitý.



Otevřete kryt USB portu.

- a. Dotkněte se tlačítka zapnutí, fotoaparát se zapne.
- b. Pokud v nastaveném čase nedojde k žádné činnosti, fotoaparát se automaticky vypne, aby šetřil energii.
- c. V zapnutém stavu stiskněte tlačítko zapnutí pro vypnutí fotoaparátu.

Formátování fotoaparátu:

1. Zapněte fotoaparát. V režimu fotografování  nebo natáčení videa stiskněte tlačítko SET , abyste přešli do menu. Tlačítka vlevo  / vpravo procházejte mezi podmenu , Vyberte podmenu Nastavení.

2. Stisknutím tlačítka dolů přejděte na možnost Formátovat . Stiskněte SET pro volbu Hotovo, znovu stiskněte SET a vyberte Ano. Stisknutím SET potvrďte výběr a naformátujte paměťovou kartu SD.

Poznámky:

Formátováním paměťové karty SD se odstraní všechny obrázky a soubory na kartě.

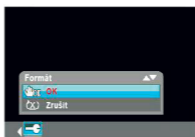
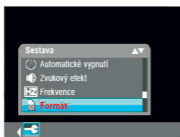

Pokud tyto obrázky a soubory nechcete vymazat, před formátováním je zkopírujte do počítače. Nebo použijte novou kartu.



3. Vysvětlení a použití režimů fotoaparátu

(1). Režim fotografování: Po zapnutí se fotoaparát standardně spustí v režimu fotografování. Stisknutím spouště uděláte fotografie.

(2). Režim videa: Po zapnutí stiskněte tlačítko dolů /  vpravo pro přepnutí do režimu videa. Stisknutím spouště spustíte nahrávání videa.

(3). Režim přehrávání: V režimu fotografie  /video ,  stiskněte vpravo pro přepnutí do režimu přehrávání.

Poznámky:

V režimu videa stiskněte tlačítko dolů  pro přepnutí do režimu fotografování.

V režimu přehrávání klikněte vpravo  pro návrat do režimu

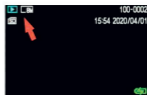

(4). Použití fotografování, videa a přehrávání.

1. Fotografovanie

V režimu fotografování má spoušť dvě úrovně stisknutí.

Jemně stiskněte první úroveň pro zaostření. Pak zcela stiskněte spoušť pro vyfotografování záběru.

Jemným stisknutím první úrovně spouště se zobrazí rámeček zaostření, dokud fotoaparát nezaostří. Pak úplným stisknutím spouště uděláte nejlepší ostrou fotografii (běžný rozsah zaostření > 0,33 stopy). Při komponování záběru můžete stisknout "T" a "W" pro výběr vzdálených nebo blízkých scén a použití zoomu.

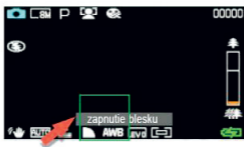





2. Video

V režimu videa spustíte nahrávání stisknutím spouště. Opětovným stisknutím spouště nahrávání zastavíte.

- A.** Během nahrávání videa můžete použít zoom tlačítka T/W.
- B.** V režimu videa můžete nahrávání pozastavit stisknutím tlačítka SET. Opětovným stisknutím SET obnovíte nahrávání. Pro úplné zastavení nahrávání znovu stiskněte spoušť.



3. Tlačítko přehrávání (režim přehrávání)

- A.** V režimu fotografování nebo videa stiskněte tlačítko přehrávání  pro přepnutí do režimu přehrávání.
- B.** Při prohlížení fotografií a videí se mezi nimi posouváte tlačítky nahoru  /dolů  . U videa stiskněte tlačítko spouště pro přehrávání videa.
- C.** U aktuální fotografie můžete použít zoom tlačítka T/W. Pro ukončení zoomu stiskněte tlačítko spouště.
- D.** Při prohlížení fotografií stisknutím SET zobrazíte možnost vymazání. Tlačítky nahoru/dolů vyberte Ano  /Ne  . Stisknutím SET potvrďte vymazání.
- E.** Stisknutím SET přejděte do možností Vymazat / Ochrana / Otočit / Oříznout / Prezence/Tisk.

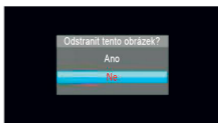
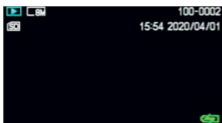

Stisknutím tlačítka "W" zmenšíte obrázek a přejdete do zobrazení 9 fotografií. Tlačítka nahoru ↕ /dolů ⏪ vyberte fotografii. Stisknutím T potvrďte výběr. Stisknutím tlačítka přehrávání se vrátíte do režimu fotografie nebo videa.

(Poznámka: V zobrazení 9 fotografií se nedostanete do nabídky nastavení)

4. Tlačítko nabídky (nastavení nabídky) SET

V režimu fotografování 📷 a videa 🎥 stiskněte tlačítko SET pro vstup do nastavení.

Tlačítka vlevo ⏪ / vpravo ⏩ přepínají mezi podnabídkami.







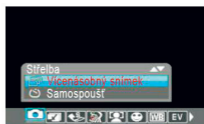
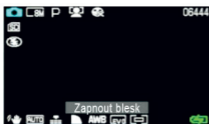

Tlačítka nahoru ↕ /dolů ⏪ vyberte možnost a stiskněte SET pro vstup do podnabídky. Znovu stiskněte SET pro potvrzení výběru. Nastavení se automaticky opustí.

Nabídka režimu fotografování: Režim obrazu, Velikost obrazu, Výběr scény, Krása, Detekce tváře, Úsměv, Vyvážení bílé, Korekce expozice, Citlivost ISO, Kvalita obrazu, Ostrost, Efekt, Saturace, Antipoškození, Měření, Čas zobrazení, Nastavení.

Nabídka režimu videa: Formát videa, Výběr scény, Krása, Vyvážení bílé, Korekce expozice, Citlivost ISO, Kvalita obrazu, Ostrost, Čas zobrazení, Nastavení.







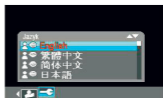
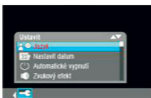
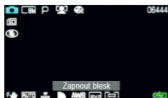



1. Nastavení jazyka

V režimu fotografování  nebo videa  stiskněte tlačítko SET pro vstup do hlavní nabídky. Tlačítkem vlevo  nebo  vpravo vyberte položku "Nastavení". Tlačítka nahoru  /dolů  vyberte položku "Jazyk". Stiskněte SET pro otevření výběru jazyka. Tlačítka nahoru  /dolů  vyberte požadovaný jazyk. Stiskněte SET pro potvrzení výběru a opuštění nabídky. Takto můžete nastavit jazyk fotoaparátu na slovenštinu nebo jiný jazyk.



2. Nastavení data a času

V režimu fotografie  nebo videa  stiskněte tlačítko SET pro vstup do hlavní nabídky. Tlačítkem vlevo  nebo  vpravo vyberte položku "Nastavení". Vyberte položku "Nastavení" a pak "Nastavit datum a čas".

Stiskněte SET pro vstup do nastavení data a času. Tlačítka vlevo  /vpravo  přepínají mezi Rok/Měsíc/Den/Hodina/Minuta/Sekunda. Tlačítka nahoru  /dolů  nastavte příslušné datum a čas. Stiskněte SET pro dokončení nastavení a opuštění nabídky.

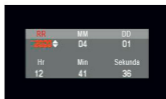
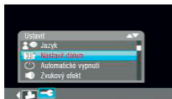
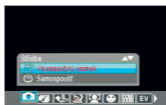
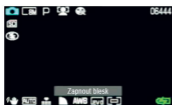

Poznámka: Pokud fotografie nebo video neobsahuje datum a čas, v nabídce vyberte položky "Datum/čas" a "Datum" a stisknutím tlačítka M potvrďte nastavení.

3. Tlačidlo blesku ⚡

V režime fotografie 📷 stlačte tlačidlo hore pre ⚡ prepínanie medzi možnosťami "Blesk zap.", "Blesk vyp." a "Automatický blesk".

Blesk zap. ⚡ : Pri fotografovaní bude vždy použitý blesk.

Blesk vyp. 🚫 : Pri fotografovaní nebude použitý blesk.

Automatický blesk ⚡^ : Blesk sa automaticky zapne alebo vypne podľa okolitého osvetlenia.

Poznámka: Blesk nie je možné aktivovať v režime videa.



5. Propojení fotoaparátu s počítačem

Po pripojení fotoaparátu k počítaču pomocí USB káblu se zobrazí možnosti "Velkokapacitní úložiště" (MSDC) a "PC kamera". Tlačítka nahoru ⚡ /dolú 📺 požadovanou možnosť a potvrďte tlačítkem SET. Pokud se výběr neprovede do 2 sekund, automaticky se přepne do režimu velkokapacitního úložiště MSDC.

1. MSDC (Velkokapacitné úložisko) Prosím, pripojte fotoaparát k počítaču pomocou USB kábla. Na displeji sa zobrazí symbol vymeniteľného disku. Stlačte tlačidlo SET pre prepnutie do režimu MSDC vymeniteľného disku. V počítači sa zobrazí príslušný vymeniteľný disk, cez ktorý môžete prezerat' alebo prenášať fotografie a videá.

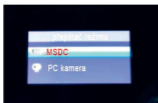

2. PCCAM Prosím, připojte fotoaparát k počítači pomocí USB kabelu. Na displeji se zobrazí režim "MSDC / PC kamera".

Stiskněte tlačítko nahoru nebo dolů pro výběr a stiskněte tlačítko SET pro potvrzení volby "PC kamera". Fotoaparát se přepne do režimu webcam pro počítač. V počítači spusťte software fotoaparátu a přepněte na USB kameru. Obraz z fotoaparátu můžete použít jako počítačovou kameru pro zobrazení obrazu na obrazovce počítače.

Poznámka: Pokud se PC kamera nedá najít v počítači, otevřete prosím Skype nebo podobnou aplikaci a otestujte, zda je PC kamera dostupná.

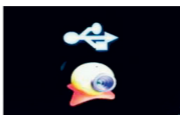

Technická specifikace

Velikost obrázku	48M 8000*6000 30M 6400*4800 24M 5600*4200 20M 5200*3900 12M 4000*3000 8M 3264*2448 5M 2592*1944
Rozlišení videa	4K 3840*2160,2.7K 2688*1520,FHD 1920*1080,HD 1280*720
Paměť	SD karta 1G – 128GB
Formát souboru	JPEG AVI
Možnosti fotografie	Jednoduchý záběr, kontinuální záběr, časový záběr (2 sekundy, 5 sekundy, 10 sekundy)
Zvětšit	16X
Vyvážení bílé	Automatické, sluneční světlo, oblak, světelné bubliny, zářivka
Blitz	+3 +2 +1 0 -1 -2 -3
Una guerra lampo	Auto, blesk zapnout, blesk vypnout
ISO	Automaticky 100 200 400
Připojení k PC	USB2.0 Typ C
Zobrazit batériu	2.8" TFT-Farbe-LCD-displej
Jazyk operačního systému	3,7V litiová batéria
Operating system language	anglicky, tradiční čínština, zjednodušená čínština, japonština, němčina, francouzština, španělština, italština, portugalština, nizozemština, indonéština
Zakázat	Od 1m, 3m, 5m

Údržba kamery

- Pokud jste fotoaparát delší dobu nepoužívali, vyberte baterii a skladujte ji na suchém místě bez prášku pod 30°C.
- Chcete-li zajistit dlouhou životnost baterie, ujistěte se, že je baterie před uložením úplně vypnuta. Ujistěte se, že je baterie nabíjena a vypnuta alespoň jednou za tři měsíce.
- Pokud se na čočce nebo displeji nachází prach nebo nečistoty, jemně je otřete čistou, měkkou rukavicí, abyste čočku vyčistili. Kamera je přesné zařízení, ujisti se, že spadnu, trefím a třesem.
- Pokud fotoaparát převedete z chladného do teplého prostředí, počkejte před použitím několik minut a přizpůsobte se teplotě nového prostředí.
- Aby se zabránilo riziku elektrického rušení, neotevírejte kameru ani ji nesnažte opravit.

Další poznámky:

- Do přihrádky na paměťovou kartu fotoaparátu nevkládejte žádné jiné předměty kromě microSD karty.
- Pokud je fotoaparát zapnutý jen několik sekund, obraz na displeji ještě nemusí být stabilní. Je to normální a není to závada.
- Kvůli optickým vlastnostem čočky se na okrajích snímku může vyskytovat barevná disperze. Je to normální a není to závada.
- Paměťová karta se může po delším používání zahřívat. Je to normální a není to závada.
- Displej fotoaparátu se může po delším používání zahřívat. Je to normální a není to závada.
- Fotoaparát nemá funkci automatického zaostřování. Pro získání nejlepšího snímku se doporučuje fotit přibližně 2 metry od objektu.

Často kladené dotazy (FAQ) :

O1: Jakou funkci má tlačítko vedle spouště?

A : Žádnou funkci, pouze dekoraci.

O2: Proč se na displeji zobrazí "Chyba karty" při vložení micro SD karty? Jak to mohu opravit?

A : Zkuste kartu naformátovat přímo ve fotoaparátu. Pokud formátování nefunguje nebo se karta stále musí přinutit formátovat, pravděpodobně je problém s kartou. Prosím vyměňte za lepší kartu minimálně třídy 6.

O3 : Je blesk dostupný v režimu videa?

A : Ne, blesk nelze použít během natáčení videa.

O4 : Podporuje fotoaparát externí mikrofon?

A : Ne.

O5 : Má fotoaparát WLAN, aby se fotky daly přenést na iPad?

A : Ne, fotoaparát nemá funkci WLAN.

O6 : Jak přenést fotky a videa do počítače?

A : Po připojení fotoaparátu k počítači přes USB kabel se na displeji zobrazí "MSDC" a "PC Kamera". Vyberte možnost "MSDC" a stiskněte tlačítko režimu pro potvrzení. V počítači se zobrazí fotoaparát jako výměnné úložiště a bude možné přenést fotky a videa.

1. Get to know your camera

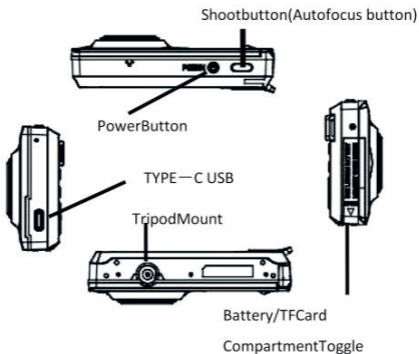
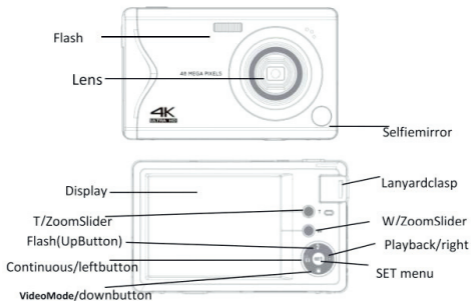

2. How to Use Your Camera

Installing and Changing the Battery

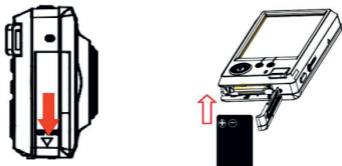

1. According to above direction of arrow, Push the battery door down, The battery door automatically pops open.
2. According to the positive/negative pole on the battery, install the battery into battery compartment. Lid the battery cover, move the battery compartment toggle to close down the battery door.

Installing and Changing the microSD.

Press inward to pop out the card



As shown in the figure above, insert the chip side of the SD card into the card slot facing the screen, When taking out, please turn the SD card inward Press. You can hear a "click" sound when inserting and pulling out the card.

Notes

- No photo or video can be taken without SD card.
- A "Click" can be heard during inserting and popping out the micro SD card.
- The camera may not recognize a card which speeds less than C10 or not being formatted in another device(e.g. computer). Please format the card in the camera.

Camera charging

Open the USB Port Cover.

Connect a Mini USB Cable to the camera, then to a wall charger.





The Indicator Light will illuminate red during charging, and shut off once fully charged.



On / off camera

- a. Touch the power button, The camera is working.
- b. If no operation occurs within the set time, The camera will turn off automatically to save power.
- c. In the power-on state, press the power button to shut down the camera.

Format camera



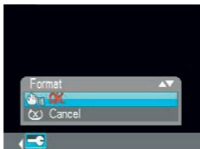

1. Power on camera, in Photo  or Video  Mode, Press the SET key to enter the menu screen. Press the left  / right  button to switch back and forth to the submenu, Select the Settings submenu.
2. Press the down button  to select the "Format option", Press the SET key to select "Finish", Press the SET key again and select "Yes" , Press SET key to confirm selection, complete formatted SD card

Notes

Formatting an SD card will delete all the pictures and files on the card, If you do not want to delete these images and files, Please copy it to your computer. Or use a new card.



3. Camera mode explanation and use.

- (1). In photo mode: Boot into the camera mode by default, Press the photo button to take pictures.
- (2). Video mode After startup, press down  into video mode, Press the photo button to record the video.
- (3). Playback mode In photo  / video  mode, Press right /  to enter playback mode.

Notes:

In video mode, press down /  switch to photo mode;

In playback mode, Right click /  go back to Photo or Video mode.

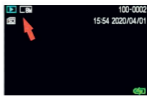

(4). The use of photography, video and playback.

1. Take a photo

In the photographing mode, the photo button has two layers.

Gently press the first layer to focus, then press the second layer to take a picture.

Gently press the first layer of the photo button, and the focusing logo frame will appear on the display until the camera has focused clearly. Then press the second layer of the photo button to take the best clear picture (normal Clear focusing range >0.33ft).

When framing, you can press "T" and "W" to select distant or near scenes to zoom in.

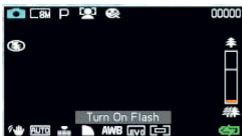

2. Video

In video mode, Press photo began to video, Need to stop the video, Please press photo can stop the video again.



A. When the video, T/W button you can zoom in and out of video objects.

B. In video mode, In the process of video need to stop filming,, Press SET button to pause the video, Press SET button again, can continue to video, When you need to stop the video recording, press the photo button again to stop the video recording.





3. Playback button (Playback Mode)

A. In Photo Mode or Video Mode, press Playback Button  can direct to Playback Mode.

B. When looking at photos and videos,, Press the up  / Down  button to browse photos When viewing a video, press the Photo button to play the video.

C. Press the T/W key to zoom in and out of the current photo. Press the Photo button to exit zooming in and out.

D. Browsing the photos, Press the SET key to access the delete option,, Press the Up  / and  Down keys to select "Yes/No". Press the SET key to confirm deletion.

E. Press SET to enter delete/Protect/Rotate/Crop/slideshow/Print interface operations.

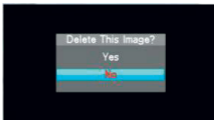
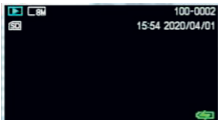

Press the "W" key to reduce the picture and enter the photo 9 box. Press the Up ⚡ / Down 📺 button to select the photo, Press T to confirm the selection, Press the Replay key to exit into photo or video mode. (Note: You cannot enter the Settings menu page in the nine-box mode)

4. Menu Button (Menu Settings) SET







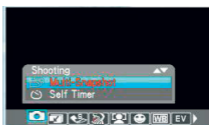
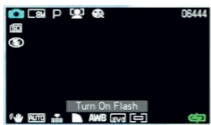

In photo 📷 and video 📺 mode, Press SET button to enter Settings page, According to the left ⏪ / right ⏩ to switch back and forth sub menu, Press the up ⚡ / down 📺 button to select, , Press SET button to enter submenu, Press SET again to confirm, Set up automatic exit menu.

Photo mode menu: Picture mode, image size, scene selection, beauty, face detection, smile shooting, white balance, exposure compensation, sensitivity, image quality, sharpness, photography effect, saturation, anti-shake, metering, display shooting time , settings.

Video mode menu: Video size, scene selection, beauty, white balance, exposure compensation, sensitivity, image quality, sharpness, display photo time, settings.







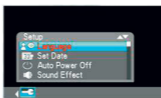
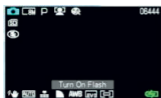



1. LanguageSetting

In photo  or Video  Mode,press SET Button to main menu, Press the left  or right  button to select "Settings",Press up  /down  to select "Language",Press the SET key to access the language options, Press the up  /down  keys to select the language, Press SET key to confirm and exit.



2. Time Setting

In photo  or Video  Mode, press SET Button to main menu,Press the left  or right  button to select "Settings".Select"Setup",choose"SetDate",Press SET button to enter the time setting, Press Left  / Right  Button to switch between Year / Month / Date / Hour / Minute / Second, press Up  / Down  Button to select related date and time.Press SET Button to complete setting and exit menu.

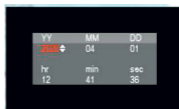
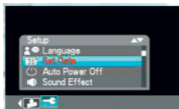
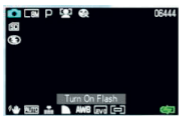

Notes: If the photo or video does not have date and time, please Select "Date" / "Date" in "Date Stamp" "Menu".

And time", press the mode M button to confirm the setting.

3. Flashlight Button

In Photo Mode , press Up  Button to switch back and forth between "Flash On" "Flash Off" "Auto Flash".

Flash On  : When taking photo, always flash.



Flash Off  : No flash when taking photos.

Auto Flash  : according to environment around, flash automatically.

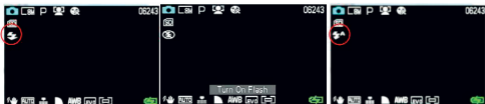
Notes: The flash cannot be activated in the video mode.



5. Camera and Computer Connection

After connecting the computer to the camera with a USB cable, The "MSDC" and "PC Camera" options appear. Press up  /down  to select, Press SET key confirmation option. If no operation is performed within 2 seconds, the MSDC storage is automatically entered.

1. MSDC Please connect the camera to the computer with a USB cable. The removable disk icon will, be displayed on the display. Press the SET key to enter the MSDC removable disk mode. In the next step, find the corresponding removable disk in the computer to view or download photos and videos.

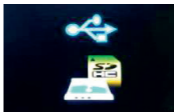
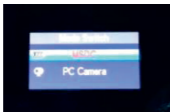

2. PCCAM Please connect the camera to the computer with a USB cable. "MSDC/PC Camera" mode displayed on the display. Press up or down to select and press the SET key to enter the PC Camera mode. Next, click the camera software in the calculation to open and switch to the USB camera. You can use this camera lens as a computer camera to display the camera screen.

Notes: If PC camera cannot be found in computer, please open Skype or other similar application to test if the PC camera is available to us.

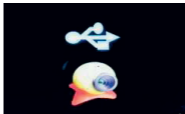
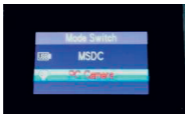

Technical Specification

Image Size	48M 8000*6000 30M 6400*4800 24M 5600*4200 20M 5200*3900 12M 4000*3000 8M 3264*2448 5M 2592*1944
VideoResolution	4K 3840*2160,2.7K 2688*1520,FHD 1920*1080,HD 1280*720
Storage	SD card 1G-128GB
File Format	JPEG AVI
Photo options	Single shooting, continuous shooting, timed shooting (2 seconds, 5 seconds,10seconds)
Zooming	16X
White Balance	Automatic, sunlight, cloudy, light bulb, fluorescent light
Exposure	+3 +2 +1 0 -1 -2 -3
Flash	Auto, Flash on, Flash off
ISO	Auto 100 200 400
PC Connection	USB 2.0 Type-c
Display	2.8 " TFT Color LCD Display
Battery	3.7V Lithium Battery
OSDLanguage	English, Traditional Chinese, Simplified Chinese, Japanese, German, French, Spanish, Italian, Portuguese, Dutch, Indonesian
Auto Power Off	Off 1m, 3m, 5m

Camera Maintenance

- If camera is not to be used for a long time, please take out the battery and put them in dust-free and dry environment which temperature is less than 30 C.
- In order to make sure long battery life, please make sure battery fully discharged before storage.
- Please make sure the battery is charged and discharged at least one time every 3 months.
- If there is dust or dirt on lens or display, please use clean and soft lens cleaning cloth to wipe it softly.
- Camera is precise instrument, please prevent it from falling, knocking shaking etc.
- If you want to move the camera from a low temperature environment to a warm environment, you must wait a few minutes before using it for the camera to adjust to the temperature of the current environment.
- To avoid the risk of electric shock, do not open the camera or repair the camera yourself.

Other Notes

- Please do not insert other objects into camera's card slot except the microSD card.
- When camera is powered on for just few seconds, the image on display maybe not stable. It is normal, not camera failure.
- Due to the optical performance of the lens, color dispersion may occur at the edge of the image. It is normal, not camera failure.
- The memory card will get hot after using for a long time. It is normal, not camera failure.
- The camera's screen heats up after using the camera for a long time. It is normal, not camera failure.
- The camera do not have auto focus function. To get the best picture, it is suggested to take a photo 2meters away from the object.

FAQ :

Q1: What is the function of the button beside Shutter Button?

A : No function, for decoration.

Q2: Why there is "Card Error" on display when inserting Mirco SD in camera? How to solve?

A : Please try to format card in the camera. If cannot format, or the card is still forced to be formatted. There maybe a problem with the card. Please change a better card, which speed is more than Class 6.

Q3 : Is the flashlight available to use in Video Mode?

A : No, flashlight cannot be used during video recording.

Q4 : Does the camera support external Microphone?

A : No.

Q5 : Does the camera has WiFi, the photos can be transmitted to iPad?

A : No, the camera no WiFi function.

Q6 : How to transmit photos and videos to the computer?

A : After connecting the camera to the computer with an USB cable, there will "MSDC" and "PC Camera" shown on the display. Choose "MSDC" and press Mode Button to select.



RoHS



MADE IN CHINA

No.71, Yanhe West Road, Tangjiao Village, Changping Town,
Dongguan City

