

## Instant Print Camera

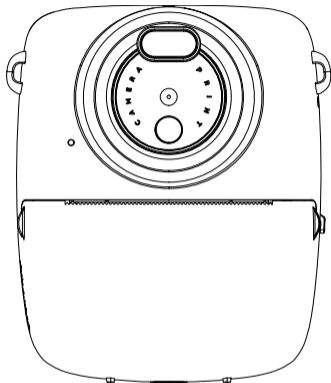

**中文 | USER GUIDE | MANUAL DEL USUARIO | BEDIENUNGSANLEITUNG**  
**MANUEL D'UTILISATION | MANUALE UTENTE | 取扱説明書**

<b>目录   Table of Contents   Tabla de Contenido   Inhaltsverzeichnis   Table des Matières   Indice   もくじ</b>	
认识您的相机.....	3
如何使用您的相机.....	7
按键和功能.....	11
Get to Know Your Camera.....	15
How to Use Your Camera.....	19
Buttons and Functions.....	23
Conozca su cámara.....	27
Cómo usar su cámara.....	31
Botones y funciones.....	35
Lernen Sie Ihre Kamera kennen.....	40
So verwenden Sie Ihre Kamera.....	44
Tasten und Funktionen.....	48
Apprenez à connaître votre caméra.....	53
Comment utiliser votre caméra.....	57
Boutons et fonctions.....	61
Impara a conoscere la tua fotocamera.....	66
Come usare la tua fotocamera.....	70
Pulsanti e funzionalità.....	74
各部名称.....	79
使い方.....	83
ボタンと機能.....	87

# 认识您的相机

前面

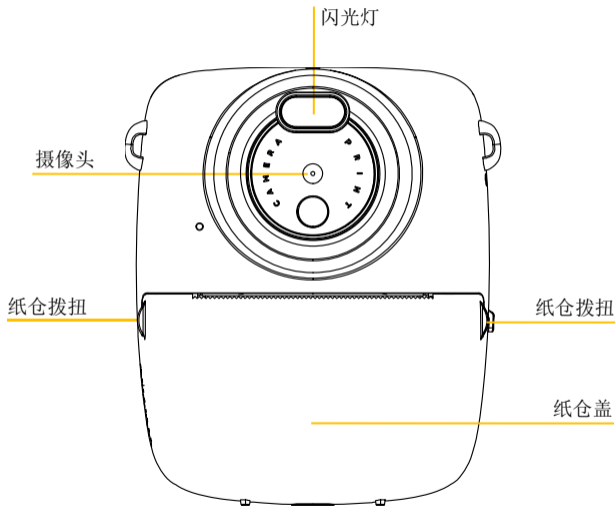

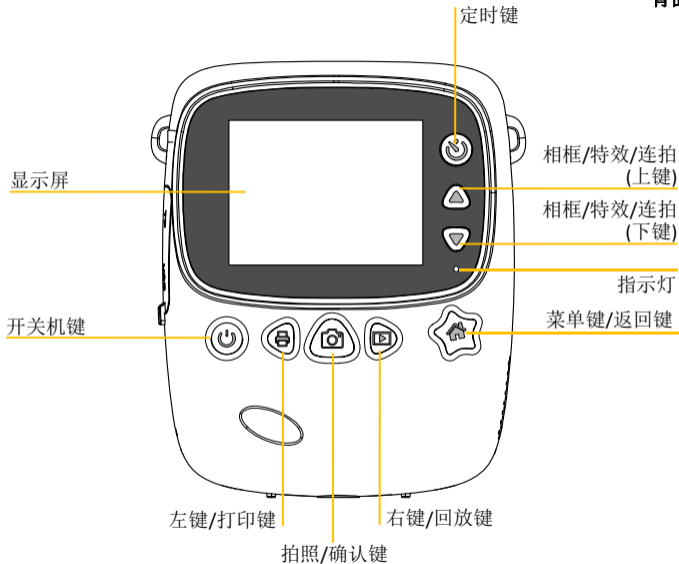

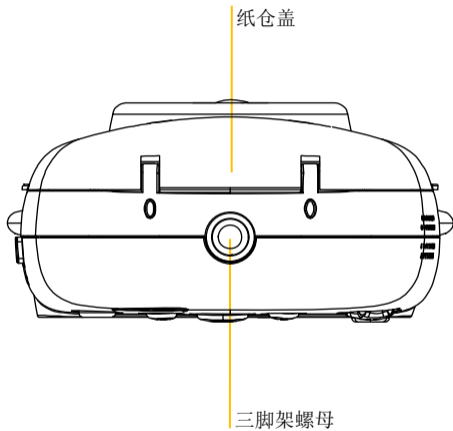

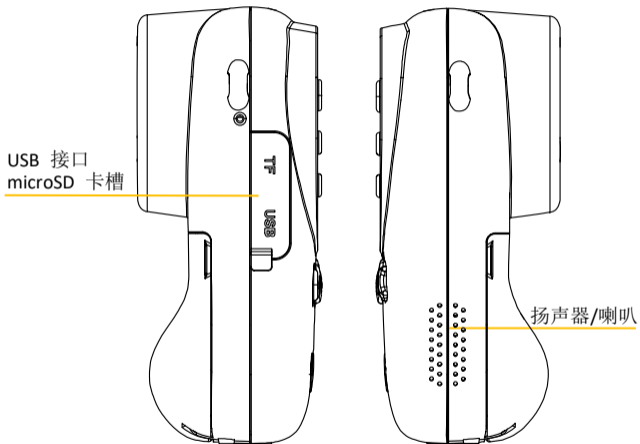

# 如何使用您的相机

## microSD 卡的安装与更换

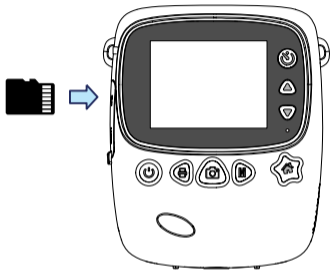

将 microSD 卡反面朝屏，插入卡槽中。如需取出，请将 microSD 卡向内按压。插、拔卡过程中会听见“咔嚓”声。

- 为确保 microSD 卡与相机兼容，建议使用新的 microSD 卡或者在使用前已格式化的 microSD 卡，卡速要求 Class10 及以上。
- 如需格式化 microSD 卡，请按菜单键，在 ④ 相机设置中找到“格式化”并选择“是”。格式化过程成功后，主屏幕会出现“格式化成功”。

**请注意：**格式化 microSD 卡会删除卡中的所有图片和文件。如果您不想删除这些图片和文件，请将其拷贝至电脑，或者使用新卡。

## 打印纸的安装与更换

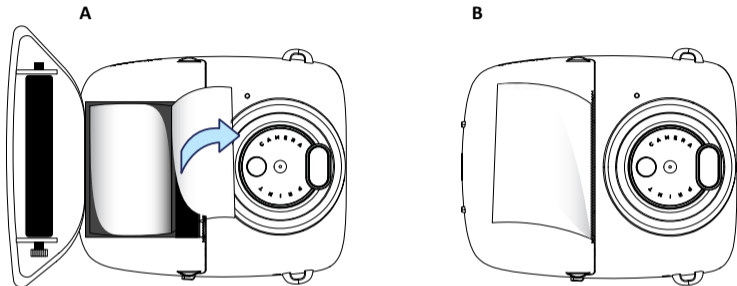

- 向上拨动“纸仓拨扭”，纸仓盖弹出，即可打开打印纸仓。
- 如图“A”所示，内面朝上放置打印纸。让少量打印纸伸出纸仓以保证打印时正常出纸。
- 盖上打印纸仓盖，向下按压，如图“B”所示。

**请注意：**打印时如能正常出纸，但是图片内容无法显示，请打开打印纸仓，检查打印纸放置方向是否正确。

## 相机充电

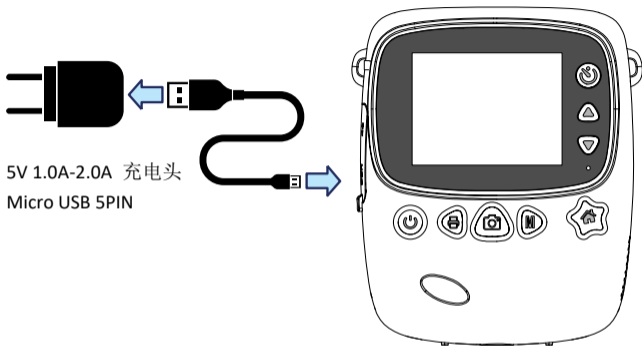

- 打开 USB 接口和 microSD 卡槽软胶盖。
- 将 USB 线连接相机，然后连接充电头。
- 充电过程中指示灯亮红色，充满后指示灯灭或闪烁。
- 充电过程中，相机无法使用。

## 相机的开机和关机

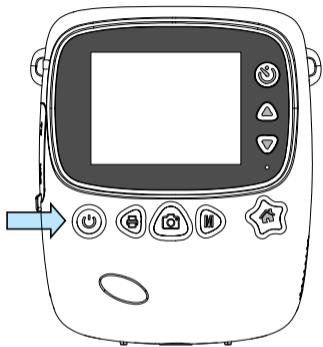

- 长按“开/关机键”，指示灯亮蓝色，相机开机。
- 长按“开/关机键”，指示灯灭，相机关机。

**请注意：**相机在开机状态下，如5分钟以内没有任何操作，相机会自动关机。

# 按键和功能







## 🏠 菜单（菜单/返回键）



开机后，按菜单键🏠进入主菜单，按“左键🖨️”或“右键▶️”、“上键▲”或“下键▼”可来回切换①拍照模式、②回放模式、③音频播放、④相机设置、⑤打印设置、⑥摄像模式。按拍照/确认键📷进入相应的模式或设置。再次按菜单/返回键🏠可返回主菜单。





**请注意：**相机开机默认拍照模式。

### ① 拍照模式

- 按拍照键 ，相机只拍照不打印，所拍照片存入卡中。
- 按打印键 ，相机拍照并打印，同时所拍照片存入卡中。
- 按上键 或下键 切换连拍、特效和相框。
- 按定时键 选择开启或关闭 5 秒定制拍照。
- 按回放键 ，回放照片或录像。详细操作见 ② 回放模式。





### ② 回放模式

- 按上键 或下键 来回切换照片/录像。
- 预览照片时，按打印键 ，相机打印当前回放的照片。
- 预览视频时，按拍照键 ，相机播放视频，再次按下停止播放。
- 按回放键 ，选择“是”“否”删除当前照片或录像。







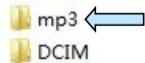



### ③ 音频播放





- 按左键 或右键 切换歌曲。
- 按上键 调高音量，按下键 调低音量。



请注意：相机内置一首歌曲。如需播放更多音频，请先将 MP3 格式的音频文件拷贝到 microSD 卡中的 mp3 文件夹。



#### ④ 相机设置

• 按左键  或右键 ，上键  或下键  切换设置项，依次为照片分辨率→日期标签→日期/时间→音量→语言→恢复出厂设置→固件版本→格式化→录像分辨率。按拍照/确认键  确认进入相应设置项。进入相应设置项后，按左键  或右键 ，上键  或下键  切换选项，按拍照/确认键确认选择。

**请注意：**设置日期/时间时，按上键  或下键  切换日期或时间，按左键  或右键  切换设置项。按拍照/确认键  确认选择。



#### ⑤ 打印设置

• 按上键  或下键  选择打印浓度/打印模式。按拍照/确认键  确认选择。



• 打印浓度：按上键  或下键  选择，按拍照/确认键  确认。

• 打印模式：按上键  或下键  选择，按拍照/确认键  确认。

**请注意：**打印浓度调整打印照片的浓淡。打印模式调整打印效果的精细程度。



## ⑥ 摄像模式

- 按拍照键 ，相机开始拍摄，再次按下拍照键 ，相机完成拍摄。
- 按回放键 ，回放照片或录像。详细操作见 ② 回放模式。



## 相机与电脑连接使用说明

相机在安装 microSD 卡后，用 USB 线连接电脑和相机，打开 microSD 卡所在磁盘，可看到“DCIM”和“mp3”文件夹：

**DCIM：**所拍的照片和视频会保存在此文件夹。

**mp3：**将 MP3 格式的音频文件拷贝到此文件夹，即可在相机中播放相应音频。

## Get to Know Your Camera

FRONT

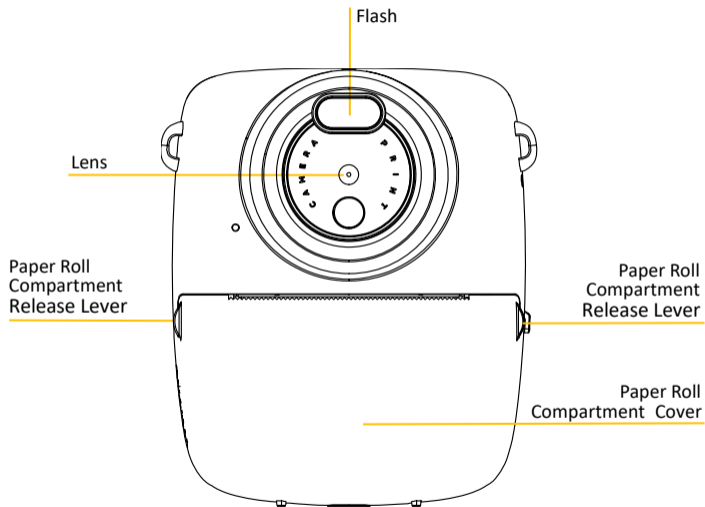

Timer Button

Display

Photo Frames/ Color Effects/  
Continuous Shooting (Up Button)

Photo Frames/ Color Effects/  
Continuous Shooting (Down Button)

Power On/Off  
Button

Indicator Light

Menu/ Back Button

Left Button/Print

Right Button/Playback

Capture/Confirm Button

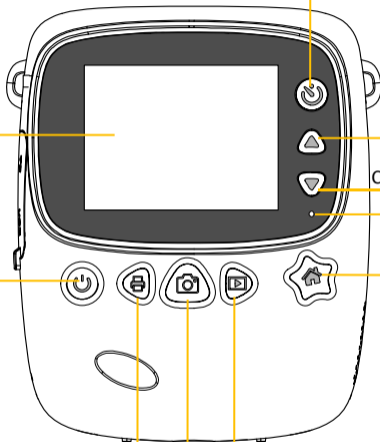

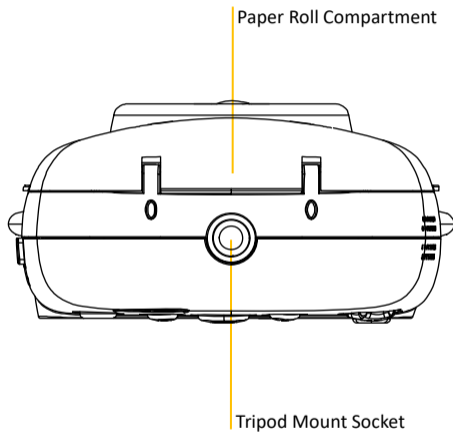

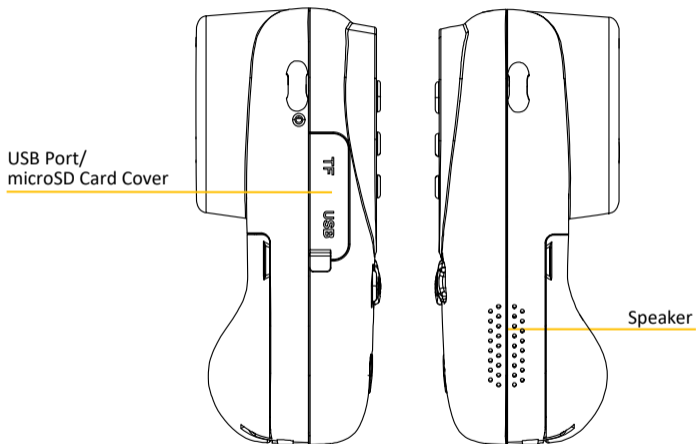

## How to Use Your Camera

### Installing and changing the microSD Card

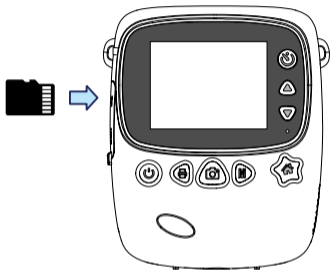

- Put the microSD card backwards to the screen, insert to the card slot.
- Press the microSD card inward to take out the card.

- It is generally recommended to use a new microSD card or one that has been formatted prior to use. This helps improve compatibility with the camera.
- To format a microSD card, press Menu Button and choose Format in **4** Camera Settings and select “Yes”. An alert “Format Completed” will appear on the screen when formatting is completed.

**Please note:** formatting will delete all pictures stored on the microSD card. If you do not want to delete pictures, please either download them to your computer or use a fresh card.

## Installing and changing the Paper Roll

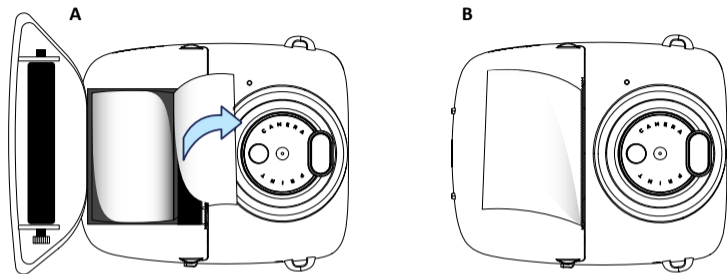

- Toggle the “Paper Roll Compartment Release Lever” upwards, the Paper Roll Compartment Cover will pop out.
- Install the Paper Roll as shown (A), with the loose end closest to the Lens. Allow a small amount of the paper to stick out so that it will feed into the system properly.
- Replace Paper Roll Compartment lid until it clicks into place (B)

**Please note:** *If the paper can be discharged normally during printing while nothing shows on the paper, please check whether the paper is placed in the correct direction.*

## Charging your camera

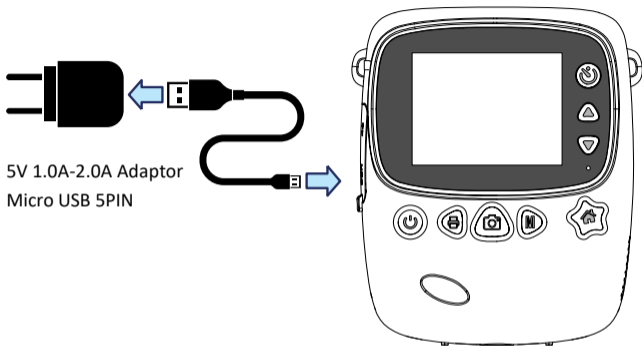

- Open the USB Port/microSD Card Cover.
- Connect a Mini USB Cable to the camera, then to a 5V 1A-2A wall charger.
- The camera will not print while charging.
- The Indicator Light will illuminate red during charging, and shut off once fully charged.

## Turning your camera on and off

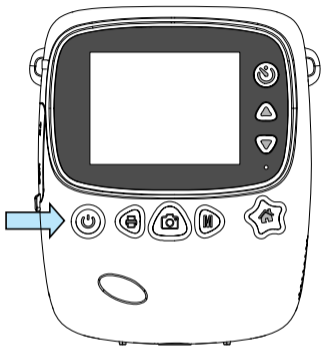

- Press and hold the Display Power Button. Indicator light will turn blue. Camera is turned on.
- Press and hold the Display Power Button again. Indicator light will turn off. Camera is turned off.

**Please note:** *If there is no operation within 5 minutes when camera stays turning on, the camera will automatically turn off.*

## Buttons and Functions



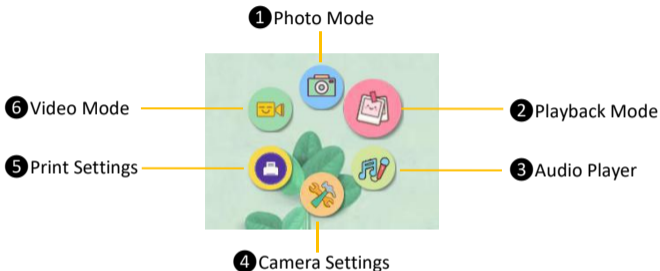



### 🏠 Menu (Menu/ Back Button)



After camera is turned on, press Menu/Back Button 🏠 to Main Menu, press Left Button 🖨️ or Right Button ▶️, Up Button ▲ or Down Button ▼ to switch between ① Photo Mode, ② Playback Mode, ③ Audio Player, ④ Camera Settings, ⑤ Print Settings, ⑥ Video Mode. Press Capture/Confirm Button 📷 to related modes or settings. Press Menu/Back Button 🏠 again to return to main Menu.





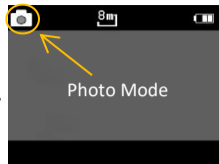

**Please note:** the camera defaults to the camera mode when it is turned on.

## 1 Photo Mode

- Press Capture Button , camera shoots photo without printing. The photo will be saved in card.
- Press Print Button , the camera takes photo and prints out instantly, and the photo will be stored in the card.
- Press Up Button  or Down Button  to switch between Continuous Shooting On/Off, Color Effects and Photo Frames.
- Press Timer Button  to turn on/off 5 seconds timer.
- Press Playback Button  to review photo or video. See 2 Playback Mode for details.





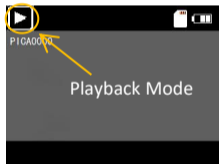

## 2 Playback Mode

- Press Up Button  or Down Button  to review photos/videos.
- When reviewing photo, press Print Button  to print it out instantly.
- When reviewing video, press Capture Button  to playback video and press again to cease playing.
- Press the Playback Button  and select "Yes" or "No". Press Capture/Confirm Button  to confirm selection.







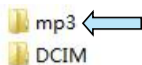





### 3 Audio Player





- Press Left Button  or Right Button  to switch between songs.
- Press Up Button  to turn up volume, press Down Button  to turn down volume.



**Please note:** A song is built into the camera. For playing more audios, please copy the audios (MP3 format) to the mp3 folder in the microSD card.



### 4 Camera Settings

Press Left  or Right  Button, Up  or Down  Button to switch between the settings, which are Photo Resolution → Date/Time Stamp → Date/Time → Volume → Language → Factory Default Setting → Firmware Version → Format → Video Resolution. Press Capture/Confirm Button  to enter a setting. After entering a setting, press Left  or Right  Button, Up  or Down  Button to switch between options, and press Capture/Confirm Button  to select.

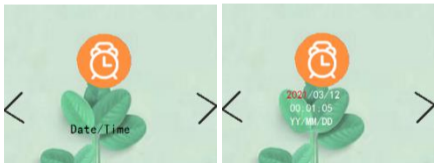
**Please note:** When setting Date/Time, press Up Button  or Down Button  to select date&Time. Press Left Button  or Right Button  to switch settings. Press Capture/Confirm Button  to complete setting.





## 5 Print Settings

- Press Up ▲ or Down ▼ Button to select Print Density or Print mode. Press the Capture/Confirm Button  to select.
- Print Density: Press Up ▲ or Down ▼ Button to view options. Press Capture/Confirm Button  to select.
- Print Mode: Press Up ▲ or Down ▼ Button to view options. Press Capture/Confirm Button  to select.

**Please note:** Print Density adjusts the density of prints. Print Mode adjusts the fineness of prints.



## 6 Video Mode

- Press Capture Button , camera starts shooting, press Capture Button  again to complete.
- Press Playback Button  to review photo or video. See 2 Playback Mode for details.

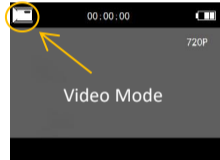

## Camera and Computer Connection

Inserting a microSD card to the camera, connecting the camera to a computer with an USB cable. Open the microSD card disk, there will be "DCIM" and "mp3" folders:

DCIM: The photos and videos are saved in this folder.

mp3: Copy the audio files (in MP3 format) to this folder, then these audios can be played in the camera.

## Conozca su cámara

FRENTE

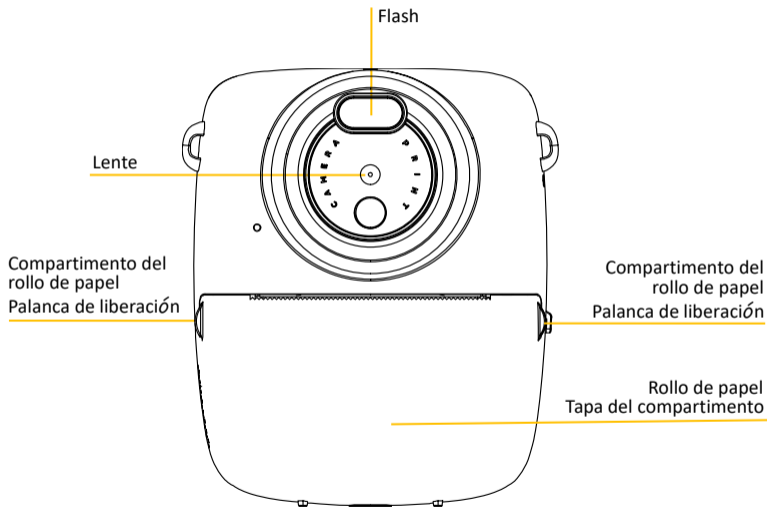

Botón del temporizador

Monitor

Marcos de fotos/ Efectos de color/  
Disparo continuo (botón Arriba)Marcos de fotos/ Efectos de color/  
Disparo continuo (botón Abajo)Botón de  
encendido/  
apagado

Luz indicadora

Botón Menú/ Atrás

Botón izquierdo/ Imprimir

Botón derecho/ Reproducción

Botón Capturar/ Confirmar

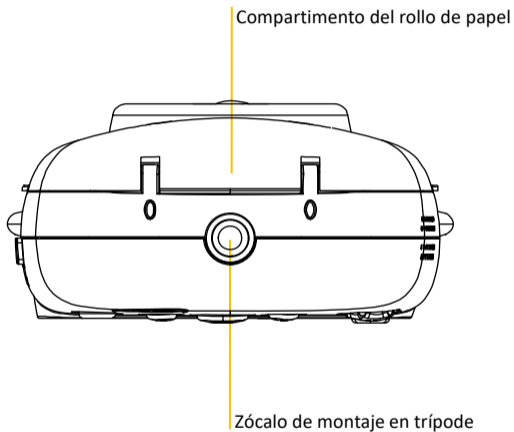

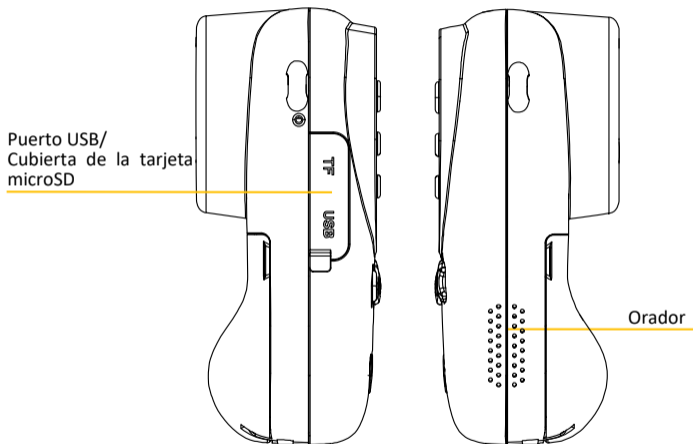

## Cómo usar su cámara

### Instalación y cambio de la tarjeta microSD

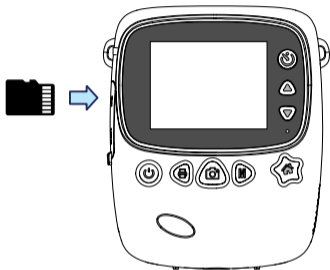

- Coloque la tarjeta microSD al revés en la pantalla, insértela en la ranura para tarjetas.
- Presione la tarjeta microSD hacia adentro para sacar la tarjeta.

• Por lo general, se recomienda utilizar una nueva tarjeta microSD o una que haya sido formateada antes de su uso. Esto ayuda a mejorar la compatibilidad con la cámara.

• Para formatear una tarjeta microSD, presione el botón Menú y elija Formatear en **4** Configuración de la cámara y seleccione "Sí". Aparecerá una alerta "Formato completado" en la pantalla cuando se complete el formateo.

**Tenga en cuenta:** el formateo eliminará todas las imágenes almacenadas en la tarjeta microSD. Si tu no quieres para eliminar imágenes, descárguelas a su computadora o use una tarjeta nueva.

## Instalación y cambio del rollo de papel

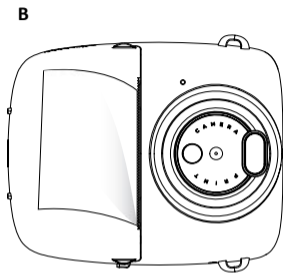
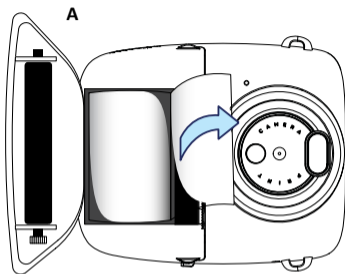

- Mueva la “Palanca de liberación del compartimiento del rollo de papel” hacia arriba, la cubierta del compartimiento del rollo de papel saldrá.
- Instale el rollo de papel como se muestra (A), con el extremo suelto más cerca de la lente. Deje que sobresalga una pequeña cantidad de papel para que entre en el sistema correctamente.
- Vuelva a colocar la tapa del compartimiento del rollo de papel hasta que encaje en su lugar (B)

**Tenga en cuenta:** si el papel se puede descargar normalmente durante la impresión mientras no se ve nada en el papel, compruebe si el papel está colocado en la dirección correcta.

## Cargando tu cámara

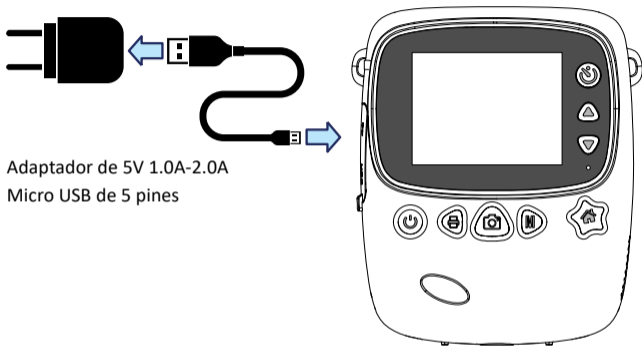

- Abra la tapa del puerto USB/ tarjeta microSD.
- Conecte un cable mini USB a la cámara, luego a un cargador de pared de 5V 1A-2A.
- La cámara no imprimirá durante la carga.
- La luz indicadora se iluminará en rojo durante la carga y se apagará una vez que esté completamente cargada.

## Encender y apagar la cámara

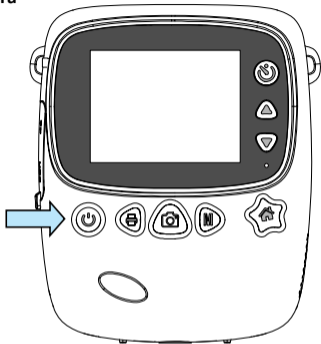

- Mantenga presionado el botón de encendido de la pantalla. La luz indicadora se volverá azul. La cámara está encendida.
- Presione y mantenga presionado el botón de encendido de la pantalla nuevamente. La luz indicadora se apagará. La cámara está apagada.

***Tenga en cuenta:*** si no se realiza ninguna operación dentro de los 5 minutos cuando la cámara permanece encendida, la cámara se apagará automáticamente.

## Botones y funciones



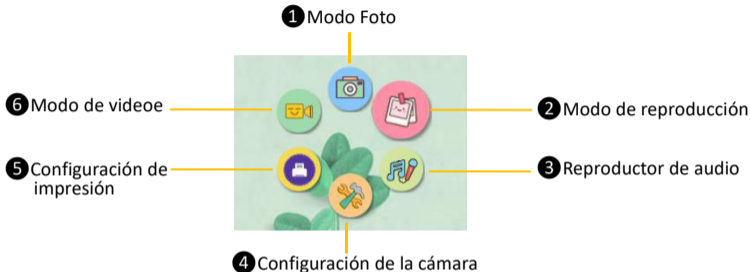



### 🏠 Menú (Menú / Botón Atrás)



Después de encender la cámara, presione el botón Menú/ Atrás 🏠 para ir al menú principal, presione el botón izquierdo 📄 o derecho ▶, el botón arriba ▲ o el botón abajo ▼ para cambiar entre 1 Modo de fotografía, 2 Modo de reproducción, 3 Reproductor de audio, 4 Configuración de la cámara, 5 Configuración de impresión, 6 Modo de video. Presione el botón Captura / Confirmar 📷 para los modos o configuraciones relacionados. Presione el botón Menú/ Atrás 🏠 nuevamente para regresar al menú principal.





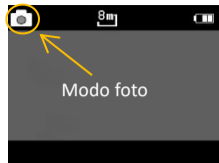

**Tenga en cuenta:** la cámara se establece de forma predeterminada en el modo de cámara cuando está encendida.

## 1 Modo foto

- Presione el botón Capturar , la cámara toma fotos sin imprimir. La foto se guardará en la tarjeta.
- Presione el botón Imprimir , la cámara toma fotos e imprime instantáneamente, y la foto se almacenará en la tarjeta.
- Presione el botón Arriba  o Abajo  para cambiar entre Continuo Disparo activado / desactivado, efectos de color y marcos de fotos.
- Presione el botón del temporizador  para encender / apagar el temporizador de 5 segundos.
- Presione el botón de reproducción  para revisar la foto o el video. Consulte 2 Modo de reproducción para obtener más detalles.



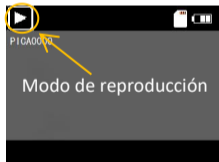

## 2 Modo de reproducción

- Presione el botón Arriba  o Abajo  para revisar fotos / videos.
- Al revisar la foto, presione el botón Imprimir  para imprimirla al instante.
- Al revisar un video, presione el botón Capturar  para reproducir el video y presione nuevamente para detener la reproducción.
- Presione el botón de reproducción  y seleccione "Sí" o "No". Presione el botón Capturar/ Confirmar  para confirmar la selección.



### 3 Reproductor de música







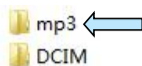

• Presione el botón izquierdo  o el botón derecho  para cambiar entre canciones.

• Presione el Botón Arriba  para subir el volumen, presione el Botón Abajo  para bajar el volumen.

**Nota:** una canción está integrada en la cámara. Para reproducir más audios, copie los audios (formato MP3) en la carpeta mp3 de la tarjeta microSD.



### 4 Ajustes de la cámara

Presione el botón Izquierda  o Derecha , el botón Arriba  o Abajo  para cambiar entre las configuraciones, que son Resolución de foto Sello de fecha / hora → Fecha/ Hora → Volumen → Idioma → Configuración predeterminada de fábrica → Versión de firmware → Formato → Resolución de video. Presione el botón Capturar / Confirmar  para ingresar una configuración. Después de ingresar una configuración, presione el Botón Izquierda  o Derecha , el Botón Arriba  o Abajo  para cambiar entre las opciones, y presione el Botón Capturar / Confirmar para seleccionar.

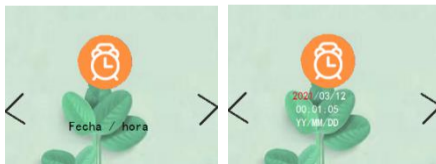

**Tenga en cuenta:** Al configurar la fecha / hora, presione el botón Arriba ▲ o Abajo ▼ para seleccionar la fecha y la hora. Presione el botón izquierdo ◀ o el botón derecho ▶ para cambiar la configuración. Presione el botón Capturar / Confirmar 📷 para completar la configuración.

## 5 Configuración de impresión

- Presione el botón Arriba ▲ o Abajo ▼ para seleccionar Densidad de impresión o Modo de impresión. Presione el botón Capturar / Confirmar 📷 para seleccionar.

- Densidad de impresión: presione el botón Arriba ▲ o Abajo ▼ para ver las opciones. Presione el botón Capturar / Confirmar 📷 para seleccionar.

- Modo de impresión: presione el botón Arriba ▲ o Abajo ▼ para ver las opciones. Presione el botón Capturar / Confirmar 📷 para seleccionar.

**Nota:** Print Density ajusta la densidad de las impresiones. El modo de impresión ajusta la precisión de las impresiones.



## 6 Modo de vídeo

- Presione el botón Capturar 📷, la cámara comienza a disparar, presione el botón Capturar 📷 nuevamente para completar.

- Presione el botón de reproducción ▶ para revisar la foto o el video. Consulte 2 Modo de reproducción para obtener más detalles.

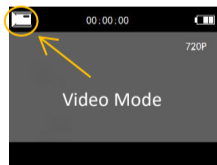

## **Conexión de cámara y computadora**

Insertar una tarjeta microSD en la cámara, conectar la cámara a una computadora con un cable USB. Abra el disco de la tarjeta microSD, habrá carpetas "DCIM" y "mp3":

DCIM: las fotos y los videos se guardan en esta carpeta.

mp3: Copie los archivos de audio (en formato MP3) a esta carpeta, luego estos audios se pueden reproducir en la cámara.

# Lernen Sie Ihre Kamera kennen

VORDERSEIT

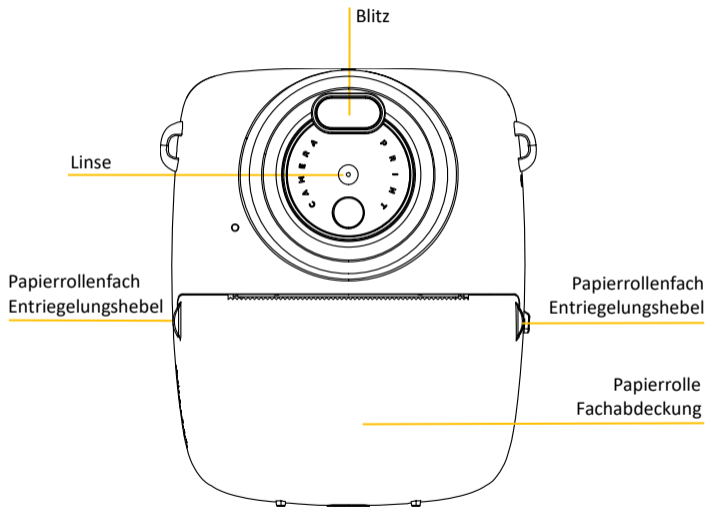

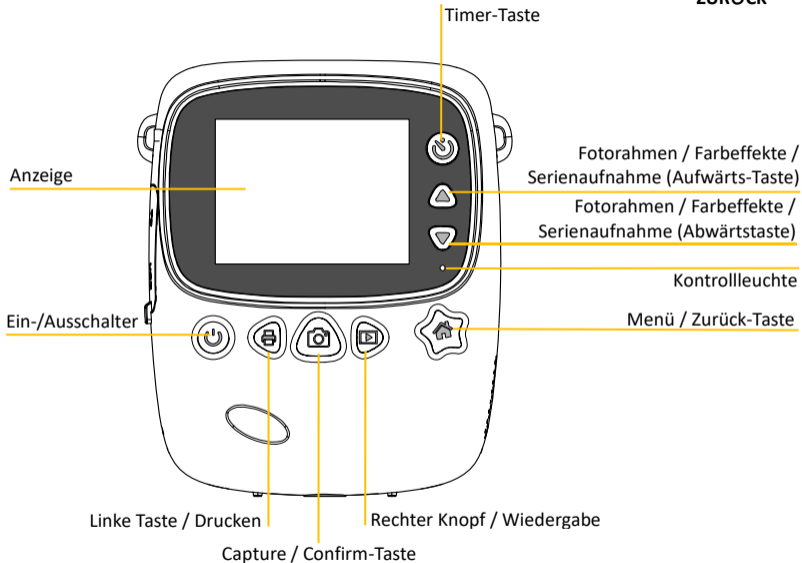

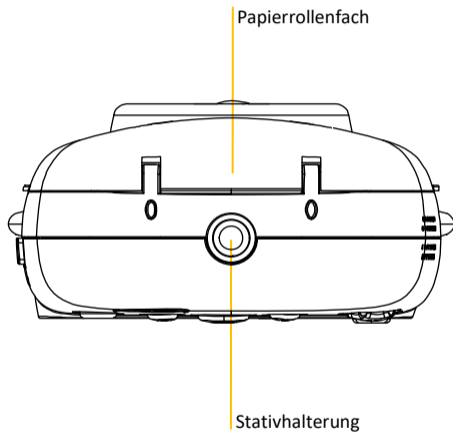

USB-Anschluss/  
microSD-Kartenabdeckung

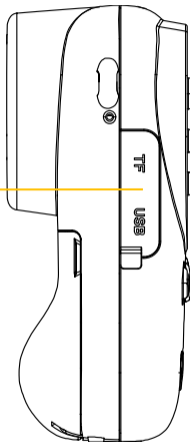

Lautspre

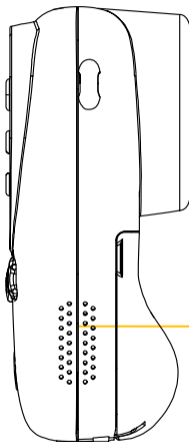

## So verwenden Sie Ihre Kamera

### Installieren und Wechseln der microSD-Karte

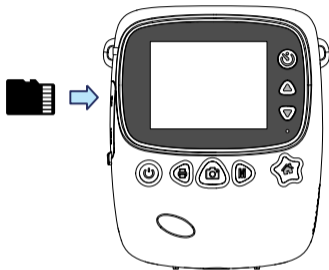

- Legen Sie die microSD-Karte rückwärts auf den Bildschirm und setzen Sie sie in den Kartensteckplatz ein.
- Drücken Sie die microSD-Karte nach innen, um die Karte herauszunehmen.

- Es wird allgemein empfohlen, eine neue microSD-Karte oder eine Karte zu verwenden, die vor der Verwendung formatiert wurde. Dies trägt zur Verbesserung der Kompatibilität mit der Kamera bei.
- Um eine microSD-Karte zu formatieren, drücken Sie die Menütaste und wählen Sie Format in **4** Kameraeinstellungen und wählen Sie „Ja“. Nach Abschluss der Formatierung wird auf dem Bildschirm die Warnung „Format abgeschlossen“ angezeigt.

**Bitte beachten Sie:** Durch die Formatierung werden alle auf der microSD-Karte gespeicherten Bilder gelöscht. Wenn Sie keine Bilder löschen möchten, laden Sie sie entweder auf Ihren Computer herunter oder verwenden Sie eine neue Karte.

## Installieren und Wechseln der Papierrolle

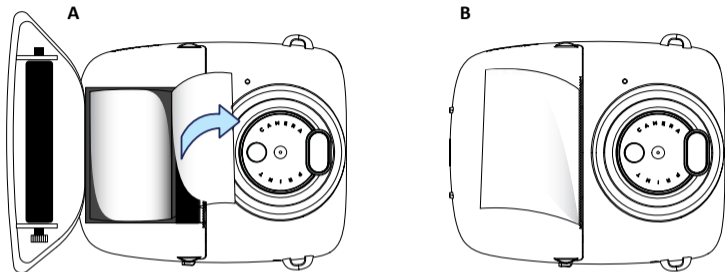

- Schalten Sie den „Freigabehebel für das Papierrollenfach“ nach oben. Die Abdeckung des Papierrollenfachs springt heraus.
- Installieren Sie die Papierrolle wie gezeigt (A), wobei das lose Ende dem Objektiv am nächsten liegt. Lassen Sie eine kleine Menge des Papiers herausragen, damit es ordnungsgemäß in das System eingezogen wird.
- Setzen Sie den Deckel des Papierrollenfachs wieder auf, bis er einrastet (B).

**Bitte beachten Sie:** Wenn das Papier während des Druckvorgangs normal entladen werden kann, während auf dem Papier nichts zu sehen ist, prüfen Sie bitte, ob das Papier in die richtige Richtung eingelegt ist.

## Laden Sie Ihre Kamera auf

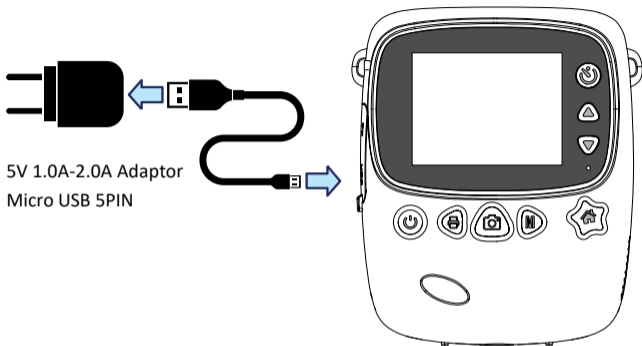

5V 1.0A-2.0A Adaptor  
Micro USB 5PIN

- Öffnen Sie den USB-Anschluss / die microSD-Kartenabdeckung.
- Schließen Sie ein Mini-USB-Kabel an die Kamera und dann an ein 5-V-1A-2A-Wandladegerät an.
- Die Kamera druckt während des Ladevorgangs nicht.
- Die Anzeigelampe leuchtet während des Ladevorgangs rot und erlischt, sobald der Ladevorgang abgeschlossen ist.

## Ein- und Ausschalten der Kamera

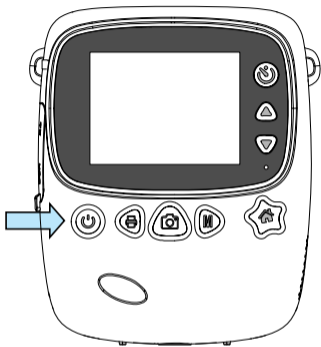

- Halten Sie die Ein- / Aus-Taste des Displays gedrückt. Die Kontrollleuchte leuchtet blau. Kamera ist eingeschaltet.
- Halten Sie die Ein- / Aus-Taste erneut gedrückt. Die Kontrollleuchte erlischt. Kamera ist ausgeschaltet.

**Bitte beachten Sie:** Wenn innerhalb von 5 Minuten keine Operation ausgeführt wird, während die Kamera eingeschaltet bleibt, schaltet sich die Kamera automatisch aus.

# Tasten und Funktionen

🏠 Menü (Menü / Zurück-Taste)

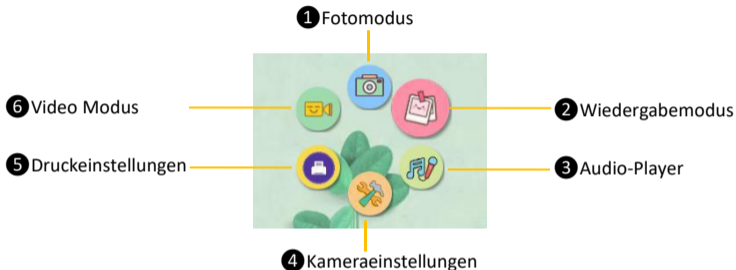

Drücken Sie nach dem Einschalten der Kamera die Menü- / Zurück-Taste 🏠 zum Hauptmenü, drücken Sie die linke 📄 oder rechte ▶ Taste, die Aufwärts- ▲ oder die Abwärts-Taste ▼, um zwischen 1 Fotomodus, 2 Wiedergabemodus, 3 Audio-Player, 4 Kameraeinstellungen, 5 Druckeinstellungen und 6 Videomodus zu wechseln. Drücken Sie die Capture/Confirm-Taste 📷, um die entsprechenden Modi oder Einstellungen anzuzeigen. Drücken Sie erneut die Menü- / Zurück-Taste 🏠, um zum Hauptmenü zurückzukehren.





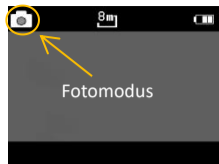

**Bitte beachten Sie:** Die Kamera verwendet standardmäßig den Kameramodus, wenn sie eingeschaltet ist.

## 1 Fotomodus

- Drücken Sie die Capture/Confirm-Taste . Die Kamera nimmt Fotos auf, ohne zu drucken. Das Foto wird auf der Karte gespeichert.
- Drücken Sie die Drucktaste . Die Kamera nimmt Fotos auf und druckt sie sofort aus. Das Foto wird auf der Karte gespeichert.
- Drücken Sie die Aufwärts-  oder Abwärts-  Taste, um zwischen Kontinuierlich zu wechseln Aufnahme ein / aus, Farbeffekte und Fotorahmen.
- Drücken Sie die Timer-Taste , um den 5-Sekunden-Timer ein- und auszuschalten.
- Drücken Sie die Wiedergabetaste , um ein Foto oder Video zu überprüfen. Weitere Informationen finden Sie unter **2** Wiedergabemodus.





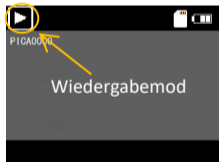

## 2 Wiedergabemodus

- Drücken Sie die Aufwärts-  oder Abwärts-  Taste, um Fotos / Videos zu überprüfen.
- Wenn Sie ein Foto überprüfen, drücken Sie die Drucktaste , um es sofort auszudrucken.
- Drücken Sie beim Überprüfen von Videos die Capture/Confirm-Taste , um das Video wiederzugeben, und drücken Sie erneut, um die Wiedergabe zu beenden.
- Drücken Sie die Wiedergabetaste  und wählen Sie "Ja" oder "Nein". Drücken Sie die Capture / Confirm-Taste , um die Auswahl zu bestätigen.



### 3 Audio Player











• Drücken Sie die linke  oder rechte  Taste, um zwischen den Titeln zu wechseln.

• Drücken Sie die Aufwärts-Taste , um die Lautstärke zu erhöhen, und die Abwärts-Taste , um die Lautstärke zu verringern.

**Bitte beachten Sie:** In die Kamera ist ein Lied eingebaut. Um mehr Audios abzuspielen, kopieren Sie bitte die Audios (MP3-Format) in den MP3-Ordner auf der microSD-Karte.



### 4 Kameraeinstellungen

Drücken Sie die linke  oder rechte  Taste, die Aufwärts-  oder Abwärts-Taste , um zwischen den Einstellungen zu wechseln: Fotoauflösung → Datums- / Zeitstempel → Datum / Uhrzeit → Lautstärke → Sprache → werkseitige Standardeinstellung → Firmware-Version → Format → Videoauflösung. Drücken Sie die Capture / Confirm-Taste , um eine Einstellung einzugeben. Drücken Sie nach Eingabe einer Einstellung die linke  oder rechte  Taste, die Aufwärts-  oder Abwärts-Taste , um zwischen den Optionen zu wechseln, und drücken Sie die Capture / Confirm-Taste , um auszuwählen.

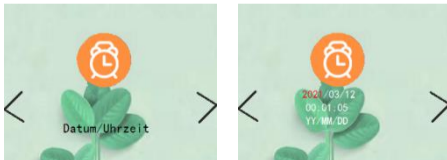

**Bitte beachten Sie:** Drücken Sie beim Einstellen von Datum / Uhrzeit die Aufwärts-▲ oder Abwärts-Taste ▼, um Datum und Uhrzeit auszuwählen. Drücken Sie die linke □ oder rechte ▶ Taste, um die Einstellungen zu ändern. Drücken Sie die Capture / Confirm-Taste 📷, um die Einstellung abzuschließen.



## 5 Druckeinstellungen

- Drücken Sie die Aufwärts-▲ oder Abwärts-Taste ▼, um die Druckdichte oder den Druckmodus auszuwählen. Drücken Sie die Capture / Confirm-Taste 📷, um auszuwählen.
- Druckdichte: Drücken Sie die Aufwärts-▲ oder Abwärts-Taste ▼, um die Optionen anzuzeigen. Drücken Sie zur Auswahl die Taste Capture / Confirm 📷.
- Druckmodus: Drücken Sie die Aufwärts-▲ oder Abwärts-Taste ▼, um die Optionen anzuzeigen. Drücken Sie zur Auswahl die Taste Capture / Confirm 📷.



**Bitte beachten Sie:** Die Druckdichte passt die Druckdichte an. Der Druckmodus passt die Feinheit der Ausdrücke an.

## 6 Video Modus

- Drücken Sie die Capture / Confirm-Taste , die Kamera startet die Aufnahme, und drücken Sie die Capture / Confirm-Taste  erneut, um den Vorgang abzuschließen.
- Drücken Sie die Wiedergabetaste , um ein Foto oder Video zu überprüfen. Siehe lay 2 Wiedergabe Modus für Details.

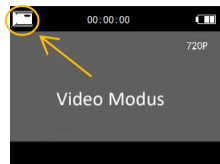

## Kamera- und Computeranschluss

Einsetzen einer microSD-Karte in die Kamera und Anschließen der Kamera an einen Computer mit einem USB-Kabel. Öffnen Sie die microSD-Karte, es befinden sich die Ordner "DCIM" und "mp3":

DCIM: Die Fotos und Videos werden in diesem Ordner gespeichert.

mp3: Kopieren Sie die Audiodateien (im MP3-Format) in diesen Ordner, dann können diese Audios in der Kamera abgespielt werden.

## Apprenez à connaître votre caméra

DEVANT

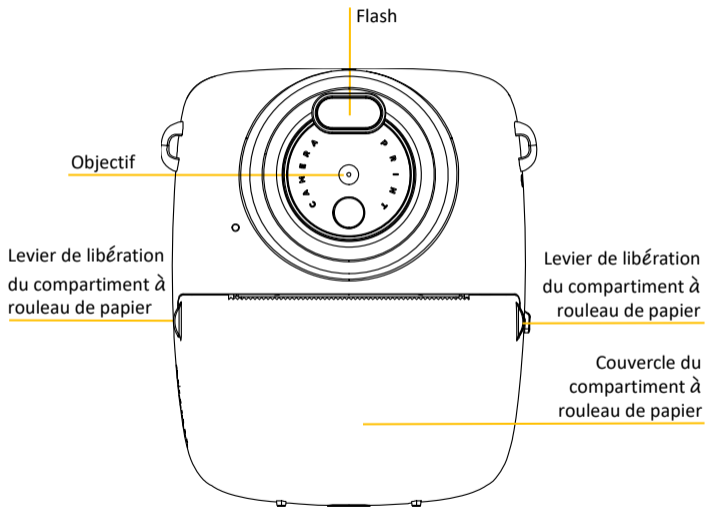

Bouton de minuterie

Affichage

Cadres photo / Effets de couleur /  
Prise de vue en continu  
(bouton Haut)Cadres photo / Effets de couleur /  
Prise de vue en continu (bouton Bas)

Voyant

Bouton  
marche / arrêt

Bouton Menu / Retour

Bouton gauche / Imprimer

Bouton droit / lecture

Bouton Capture / Confirmation

Compartiment à rouleau de papier

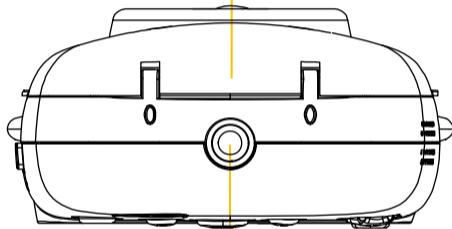

Prise de montage sur trépied

Port USB/  
Couvercle de la carte  
microSD

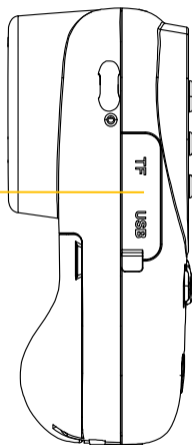

Orateur

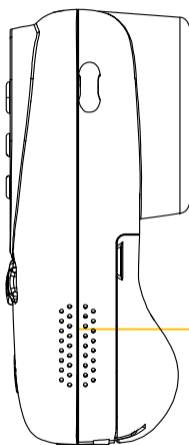

## Comment utiliser votre caméra

### Installation et changement de la carte microSD

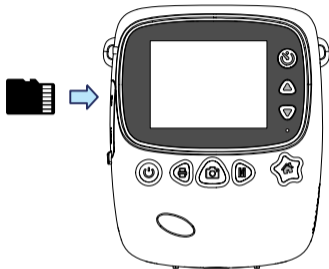

- Placez la carte microSD vers l'arrière sur l'écran, insérez-la dans la fente pour carte.
- Appuyez sur la carte microSD vers l'intérieur pour retirer la carte.

- Il est généralement recommandé d'utiliser une nouvelle carte microSD ou une carte qui a été formatée avant utilisation. Cela permet d'améliorer la compatibilité avec l'appareil photo.
- Pour formater une carte microSD, appuyez sur le bouton Menu et choisissez Formater dans **4** Paramètres de l'appareil photo et sélectionnez «Oui». Une alerte «Format terminé» apparaîtra à l'écran une fois le formatage terminé.

**Remarque:** le formatage supprimera toutes les images stockées sur la carte microSD. Si vous ne souhaitez pas supprimer les images, veuillez les télécharger sur votre ordinateur ou utiliser une nouvelle carte.

## Installation et changement du rouleau de papier

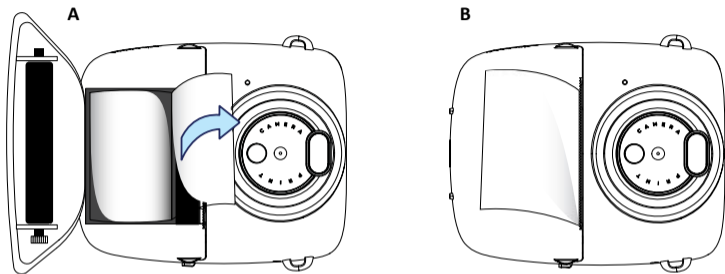

- Basculez le «levier de dégagement du compartiment du rouleau de papier» vers le haut, le couvercle du compartiment du rouleau de papier apparaîtra.
- Installez le rouleau de papier comme indiqué (A), avec l'extrémité libre la plus proche de l'objectif. Laissez une petite quantité de papier dépasser pour qu'elle soit correctement alimentée dans le système.
- Remettez le couvercle du compartiment à rouleaux de papier en place jusqu'à ce qu'il s'enclenche (B).

**Remarque:** si le papier peut être déchargé normalement pendant l'impression alors que rien n'apparaît sur le papier, veuillez vérifier si le papier est placé dans le bon sens.

## Recharger votre caméra

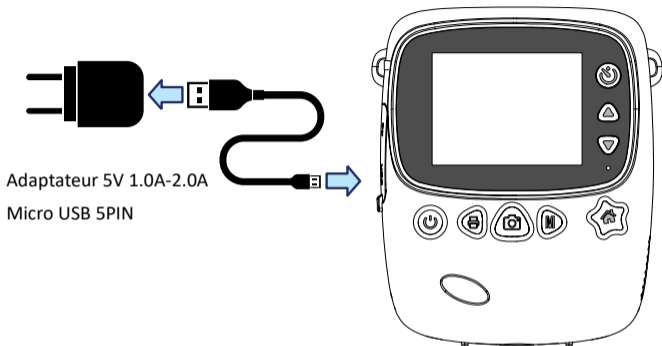

- Ouvrez le couvercle du port USB / de la carte microSD.
- Connectez un câble mini USB à l'appareil photo, puis à un chargeur mural 5V 1A-2A.
- L'appareil photo n'imprimera pas pendant le chargement.
- Le voyant lumineux s'allumera en rouge pendant la charge et s'éteindra une fois complètement chargé.

## Allumer et éteindre votre caméra

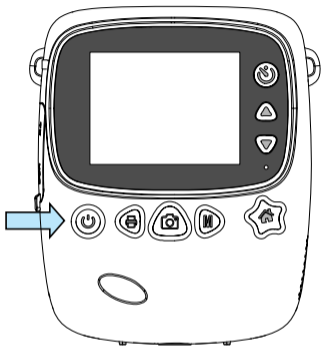

- Appuyez sur le bouton d'alimentation de l'écran et maintenez-le enfoncé. Le voyant lumineux deviendra bleu. La caméra est allumée.
- Appuyez de nouveau sur le bouton d'alimentation de l'écran et maintenez-le enfoncé. Le voyant lumineux s'éteint. L'appareil photo est éteint.

**Remarque:** *s'il n'y a aucune opération dans les 5 minutes lorsque l'appareil photo reste allumé, l'appareil photo s'éteint automatiquement.*

## Boutons et fonctions



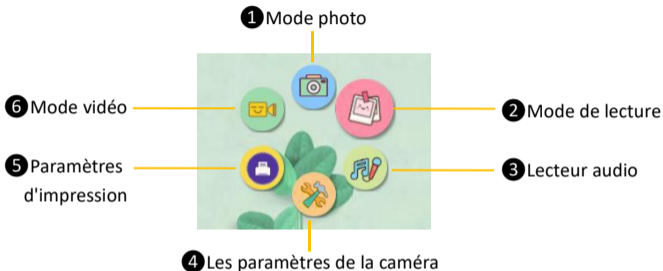



🏠 Menu (bouton Menu / Retour)



Une fois l'appareil photo allumé, appuyez sur le bouton Menu / Retour 🏠 pour accéder au menu principal, appuyez sur le bouton gauche 🖨️ ou le bouton droit ▶️, le bouton Haut ▲ ou le bouton Bas ▼ pour basculer entre 1 Mode photo, 2 Mode de lecture, 3 Lecteur audio, 4 Les paramètres de la caméra, 5 Paramètres d'impression, 6 Mode vidéo. Appuyez sur le bouton Capture / Confirmer 📷 pour accéder aux modes ou paramètres associés. Appuyez à nouveau sur le bouton Menu / Retour 🏠 pour revenir au menu principal.





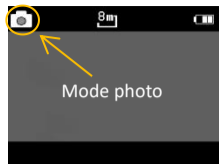

**Remarque:** l'appareil photo passe par défaut en mode appareil photo lorsqu'il est allumé.

## 1 Mode photo

- Appuyez sur le bouton de capture , l'appareil photo prend la photo sans impression. La photo sera enregistrée dans la carte.
- Appuyez sur le bouton Imprimer , l'appareil photo prend la photo et imprime instantanément, et la photo sera stockée dans la carte.
- Appuyez sur le bouton Haut  ou Bas  pour basculer entre l'activation / la désactivation de la prise de vue en continu, les effets de couleur et les cadres photo.
- Appuyez sur le bouton Minuterie  pour activer / désactiver la minuterie de 5 secondes.
- Appuyez sur le bouton de lecture  pour revoir la photo ou la vidéo. Voir **2** Mode de lecture pour plus de détails.





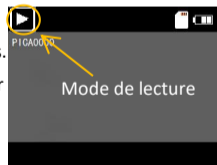

## 2 Mode de lecture

- Appuyez sur le bouton Haut  ou Bas  pour revoir les photos/vidéos.
- Lors de la révision de la photo, appuyez sur le bouton Imprimer  pour l'imprimer instantanément.
- Lors de la lecture d'une vidéo, appuyez sur le bouton Capture  pour lire la vidéo et appuyez à nouveau pour arrêter la lecture.
- Appuyez sur le bouton de lecture  et sélectionnez "Oui" ou "Non". Appuyez sur le bouton Capture / Confirmer  pour confirmer la sélection.



### 3 Lecteur audio











• Appuyez sur le bouton gauche  ou sur le bouton droit  pour basculer entre les chansons.

• Appuyez sur le bouton Haut  pour augmenter le volume, appuyez sur le bouton Bas  pour baisser le volume.

**Remarque:** une chanson est intégrée à la caméra. Pour lire plus d'audio, veuillez copier les audios (format MP3) dans le dossier mp3 de la carte microSD.



### 4 Les paramètres de la caméra

Appuyez sur le bouton Gauche  ou Droite , Haut  ou Bas  pour basculer entre les paramètres, qui sont Résolution photo → Date / Heure Date / Heure → Volume → Langue → Réglage d'usine par défaut → Version du micrologiciel → Format → Résolution vidéo. Appuyez sur le bouton Capture / Confirmer  pour entrer un paramètre. Après avoir entré un paramètre, appuyez sur le bouton Gauche  ou Droite , sur le bouton Haut  ou Bas  pour basculer entre les options, et appuyez sur le bouton Capture / Confirmer  pour sélectionner.

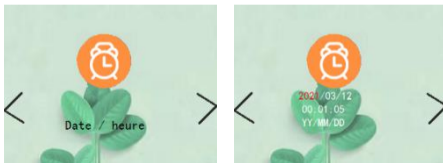

**Remarque:** lors du réglage de la date / heure, appuyez sur le bouton Haut ▲ ou Bas ▼ pour sélectionner la date et l'heure. Appuyez sur le bouton gauche ◀ ou sur le bouton droit ▶ pour changer les paramètres. Appuyez sur le bouton Capture / Confirm ☑ pour terminer le réglage.

## 5 Paramètres d'impression

- Appuyez sur le bouton Haut ▲ ou Bas ▼ pour sélectionner Densité d'impression ou Mode d'impression. Appuyez sur le bouton Capturer / Confirmer ☑ pour sélectionner.

- Densité d'impression: appuyez sur le bouton Haut ▲ ou Bas ▼ pour afficher les options. Appuyez sur le bouton Capture / Confirmer ☑ pour sélectionner.

- Mode d'impression: appuyez sur le bouton Haut ▲ ou Bas ▼ pour afficher les options. Appuyez sur le bouton Capture / Confirmer ☑ pour sélectionner.

**Remarque:** la densité d'impression ajuste la densité des impressions. Le mode d'impression ajuste la finesse des impressions.



## 6 Mode vidéo

- Appuyez sur le bouton de capture ☑, l'appareil photo commence la prise de vue, appuyez à nouveau sur le bouton de capture pour terminer.

- Appuyez sur le bouton de lecture ▶ pour revoir la photo ou la vidéo.

Voir 2 Mode de lecture pour plus de détails.

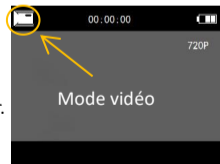

## **Connexion appareil photo et ordinateur**

Insertion d'une carte microSD dans l'appareil photo, connexion de l'appareil photo à un ordinateur à l'aide d'un câble USB. Ouvrez le disque de la carte microSD, il y aura des dossiers "DCIM" et "mp3":

DCIM: Les photos et vidéos sont enregistrées dans ce dossier.

mp3: Copiez les fichiers audio (au format MP3) dans ce dossier, puis ces fichiers audio peuvent être lus dans l'appareil photo.

# Impara a conoscere la tua fotocamera

FRONTE

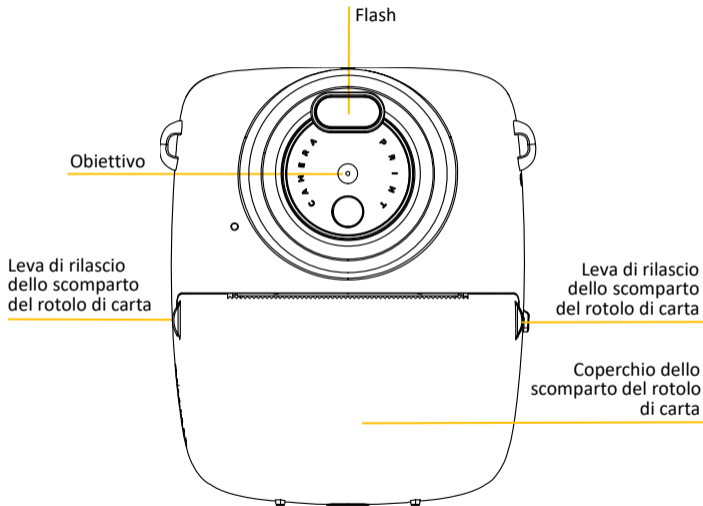

Pulsante timer

Cornici foto / Effetti colore /  
Scatto continuo (pulsante Su)

Cornici foto / Effetti colore /  
Scatto continuo (pulsante Giù)

Spia

Pulsante Menu / Indietro

Schermo

Pulsante di  
accensione /  
spegnimento

Pulsante sinistro / Stampa

Pulsante Cattura / Conferma

Pulsante destro / riproduzione

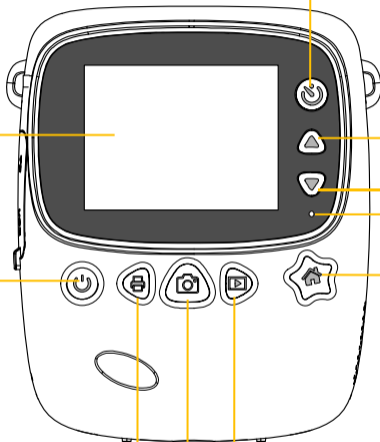

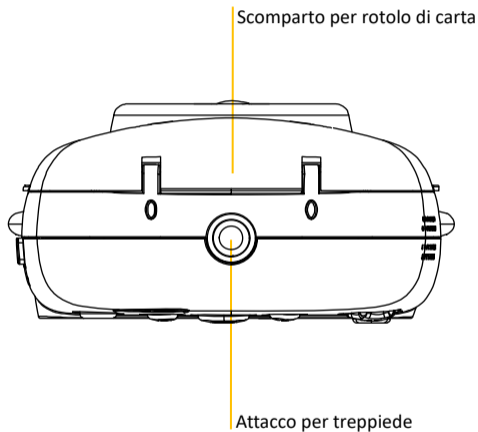

Porta USB/  
Coperchio della  
scheda microSD

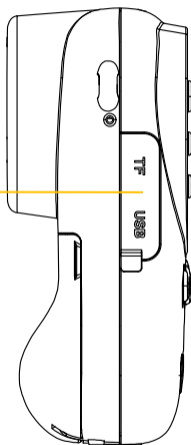

Altoparlante

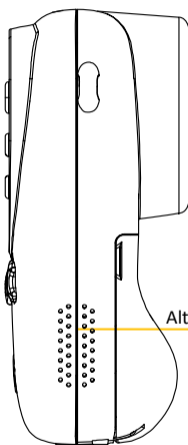

## Come usare la tua fotocamera

### Installare e cambiare la scheda microSD

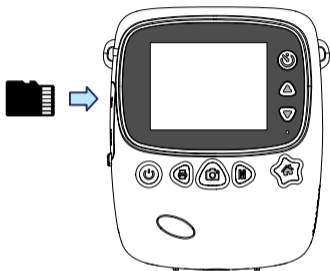

- Posizionare la scheda microSD all'indietro sullo schermo, inserirla nello slot della scheda.
- Premere la scheda microSD verso l'interno per estrarla.

- In genere si consiglia di utilizzare una nuova scheda microSD o una che è stata formattata prima dell'uso. Questo aiuta a migliorare la compatibilità con la fotocamera.
- Per formattare una scheda microSD, premere il pulsante Menu e scegliere Formato in **4** Impostazioni fotocamera e selezionare "Sì". Al termine della formattazione, sullo schermo verrà visualizzato un avviso "Format Completed".

**Nota:** la formattazione cancellerà tutte le immagini memorizzate sulla scheda microSD. Se non si desidera eliminare le immagini, scaricarle sul computer o utilizzare una nuova scheda.

## Installare e cambiare il rotolo di carta

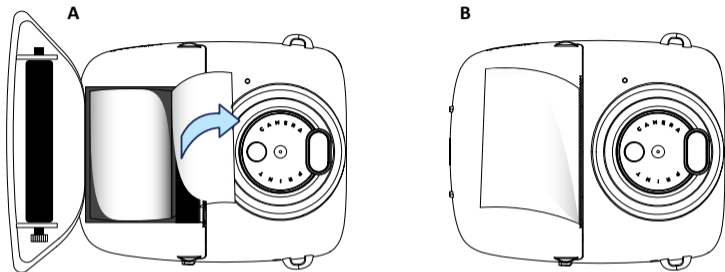

- Spostare la “Leva di rilascio dello scomparto del rotolo di carta” verso l’alto, il coperchio dello scomparto del rotolo di carta si aprirà.
- Installare il rotolo di carta come mostrato (A), con l’estremità libera più vicina all’obiettivo. Lasciare che una piccola quantità di carta sporga in modo che venga alimentata correttamente nel sistema.
- Riposizionare il coperchio dello scomparto del rotolo di carta finché non scatta in posizione (B)

**Nota:** se la carta può essere scaricata normalmente durante la stampa mentre sulla carta non appare nulla, controllare se la carta è posizionata nella direzione corretta.

## Caricare la fotocamera

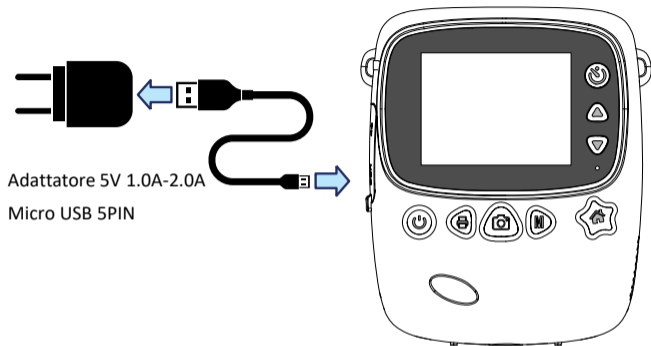

- Aprire il coperchio della porta USB / scheda microSD.
- Collegare un cavo mini USB alla fotocamera, quindi a un caricatore da parete 5V 1A-2A.
- La fotocamera non stampa durante la carica.
- L'indicatore luminoso si illuminerà di rosso durante la carica e si spegnerà una volta completata la carica.

## Accendere e spegnere la fotocamera

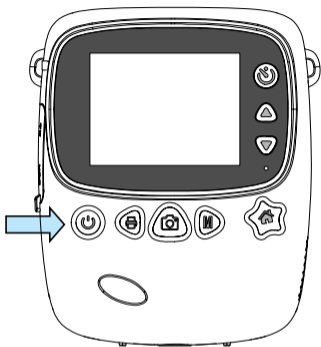

- Tenere premuto il pulsante di accensione del display. L'indicatore luminoso diventerà blu. La fotocamera è accesa.
- Tenere nuovamente premuto il pulsante di alimentazione del display. L'indicatore luminoso si spegnerà. La fotocamera è spenta.

**Nota:** se non viene eseguita alcuna operazione entro 5 minuti quando la fotocamera rimane accesa, la fotocamera si spegnerà automaticamente.

## Pulsanti e funzionalità

🏠 Menu (pulsante Menu / Indietro)

① Modalità foto

⑥ Modalità video

⑤ Impostazioni di stampa

④ Impostazioni della fotocamera

② Modalità di riproduzione







③ Lettore audio



Dopo aver acceso la fotocamera, premere il pulsante Menu / Indietro 🏠 per accedere al menu principale, premere il pulsante sinistro 📷 o il pulsante destro ▶️, il pulsante su ▲ o il pulsante giù ▼ per alternare tra ① Modalità foto, ② Modalità di riproduzione, ③ Lettore audio, ④ Impostazioni fotocamera, ⑤ Impostazioni di stampa, ⑥ Modalità video. Premere il pulsante Cattura / Conferma 📷 per le modalità o le impostazioni correlate. Premere nuovamente il pulsante Menu / Indietro 🏠 per tornare al menu principale.







**Nota:** la fotocamera passa automaticamente alla modalità fotocamera quando è accesa.

## 1 Modalità foto

- Premere il pulsante Cattura , la fotocamera scatta foto senza stamparle. La foto verrà salvata nella scheda.
- Premere il pulsante Stampa , la fotocamera scatta una foto e la stampa immediatamente e la foto verrà archiviata nella scheda.
- Premere il pulsante Su  o Giù  per alternare tra Attivazione / disattivazione scatto continuo, Effetti colore e Cornici foto.
- Premere il pulsante Timer  per attivare / disattivare il timer di 5 secondi.
- Premere il pulsante di riproduzione  per rivedere la foto o il video. Vedere **2** Modalità di riproduzione per i dettagli.



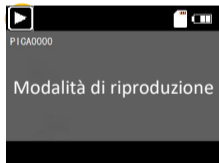

## 2 Modalità di riproduzione

- Premere il pulsante Su  o Giù  per rivedere foto / video.
- Durante la revisione della foto, premere il pulsante Stampa  per stamparla immediatamente.
- Durante la revisione del video, premere il pulsante Cattura  per riprodurre il video e premere di nuovo per interrompere la riproduzione.
- Premere il pulsante di riproduzione  e selezionare "Sì" o "No". Premi Cattura / Pulsante di conferma  per confermare la selezione.



### 3 Lettore audio







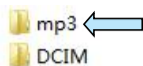

• Premere il pulsante sinistro  o il pulsante destro  per passare da un brano all'altro.

• Premere il pulsante Su  per aumentare il volume, premere il pulsante Giù  per abbassare il volume.

**Nota:** una canzone è incorporata nella fotocamera. Per riprodurre più audio, copiare gli audio (formato MP3) nella cartella mp3 nella scheda microSD.



### 4 Impostazioni fotocamera

Premere il pulsante Sinistra  o Destra , Su  o Giù  per passare tra le impostazioni, che sono Risoluzione foto → Data / Ora Time Data / Ora → Volume → Lingua → Impostazioni predefinite di fabbrica → Versione firmware → Formato → Risoluzione video. Premere il pulsante Cattura / Conferma  per inserire un'impostazione. Dopo aver inserito un'impostazione, premere il pulsante Sinistra  o Destra , il pulsante Su  o Giù  per passare da un'opzione all'altra e premere il pulsante Cattura / Conferma  per selezionare.

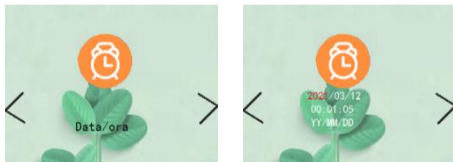

**Nota:** durante l'impostazione di data / ora, premere il pulsante Su ▲ o Giù ▼ per selezionare data e ora. Premere il pulsante sinistro ☰ o il pulsante destro ▶ per cambiare le impostazioni. Premere il pulsante Cattura / Conferma 📷 per completare l'impostazione.

## 5 Impostazioni di stampa

• Premere il pulsante Su ▲ o Giù ▼ per selezionare Densità di stampa o Modalità di stampa. Premere il pulsante Cattura / Conferma 📷 per selezionare.

• Densità di stampa: premere il pulsante Su ▲ o Giù ▼ per visualizzare le opzioni. Premere il pulsante Cattura / Conferma 📷 per selezionare.

• Modalità di stampa: premere il pulsante Su ▲ o Giù ▼ per visualizzare le opzioni. Premere il pulsante Cattura / Conferma 📷 per selezionare.

**Nota:** la densità di stampa regola la densità delle stampe. La modalità di stampa regola la finezza delle stampe.



## 6 Modalità video

• Premere il pulsante Cattura 📷, la fotocamera inizia a scattare, premere di nuovo il pulsante Cattura 📷 per completare.

• Premere il pulsante di riproduzione ▶ per rivedere la foto o il video. Vedere 2 Riproduzione Modalità per i dettagli.

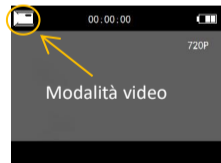

### **Connessione fotocamera e computer**

Inserimento di una scheda microSD nella fotocamera, collegamento della fotocamera a un computer con un cavo USB. Apri il disco della scheda microSD, ci saranno le cartelle "DCIM" e "mp3":

DCIM: le foto e i video vengono salvati in questa cartella.

mp3: copiare i file audio (in formato MP3) in questa cartella, quindi questi audio possono essere riprodotti nella fotocamera.

# 各部名称

前から見たところ

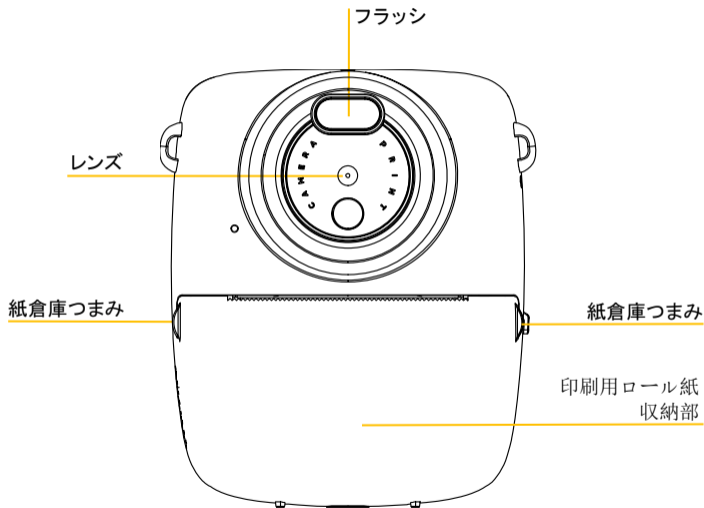

後ろから見たところ

タイミングキー

表示画面

フォトフレーム/特殊効果/  
連続撮影(上ボタン)

フォトフレーム/特殊効果/  
連続撮影(下ボタン)

インジケータライト

メニューキー/戻るキー

オフボタン

左ボタン/印刷ボタン

右キー/再生キー

写真を撮る/確認ボタ

## 下から見たところ

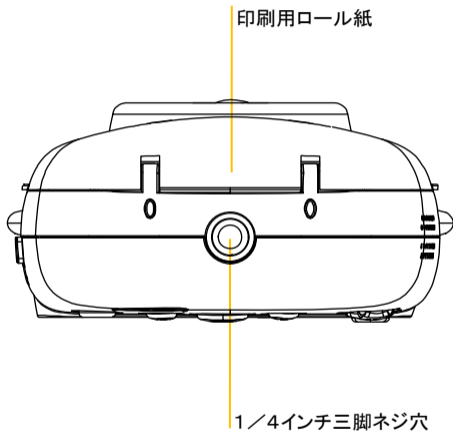

## 横から見たところ

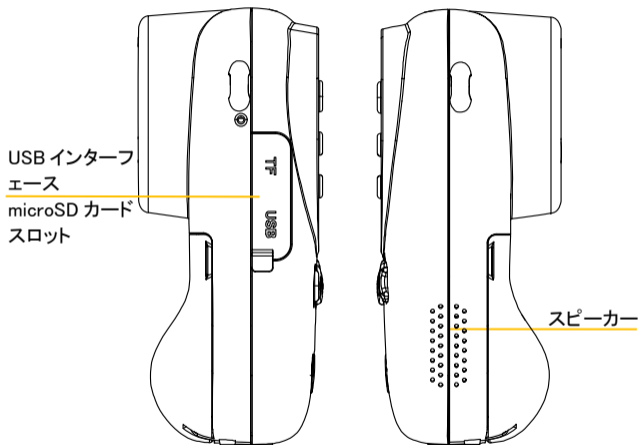

# 使い方

## microSD カードの入れ方、取り出し方

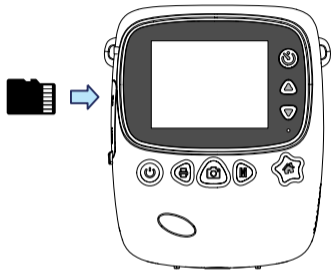

microSD カードを画面に戻し、カードスロットに挿入します。

取り外すには、microSD カードを内側に押し込みます。

カードの挿入および取り外し中に「カチッ」という音が聞こえます。

- カメラとの互換性を良くするため、新しいもの、または、前もってフォーマットしたものの使用をお勧めします。
- microSD カードをフォーマットする必要がある場合は、メニューボタンを押し、④カメラ設定で「フォーマット」を見つけて「はい」を選択してください。フォーマットが完了すると、メイン画面に「フォーマットに成功しました」と表示されます。

**【注意】**フォーマットをすると、保存されていたデータは全て削除されます。

必要なデータは必ずバックアップしておいてください。

## ロール紙(付属品)の入れ替え

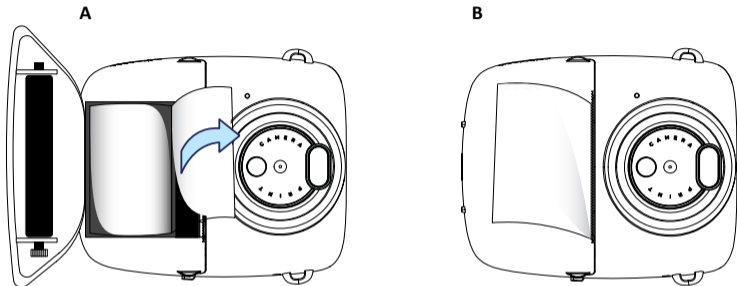

- 「用紙コンパートメントノブ」を上に戻すと、用紙コンパートメントカバーが飛び出し、印刷用紙コンパートメントを開くことができます。
- 図「A」のように、内側を上にして用紙を置きます。印刷中に通常用の紙が排出されるように、少量の印刷用紙を用紙ビンから突き出させます。
- 図「B」に示すように、ペーパーコンパートメントカバーを閉じて押し下げます。

**【注意】** 印刷中に用紙が正常に排出されても、画像の内容が表示されない場合は、用紙ビンを開いて、用紙が正しい方向に配置されているかどうかを確認してください。

## 充電する

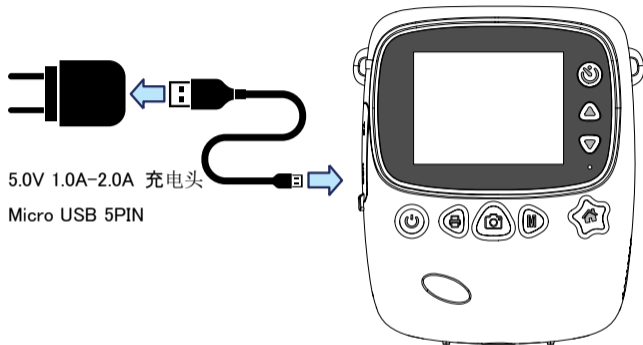

- USB インターフェイスと microSD カードスロットの柔らかいプラスチックカバーを開きます。
- USB ケーブルをカメラに接続してから、充電ヘッドを接続します。
- 充電中はインジケータライトが赤くなり、完全に充電されると消灯または点滅します。
- 充電中はカメラを使用できません。

## カメラのオンとオフを切り替える

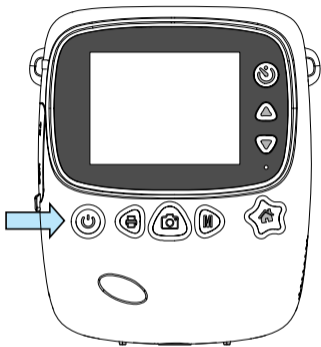

- 「オン/オフボタン」を長押しすると、インジケータライトが青色に点灯し、カメラの電源が入ります。
  - 「オン/オフボタン」を長押しすると、インジケータライトがオフになり、カメラがオフになります。
- 【注意】** カメラの電源を入れたとき、5分以内に操作がない場合、カメラは自動的にオフになります。

## ボタンと機能



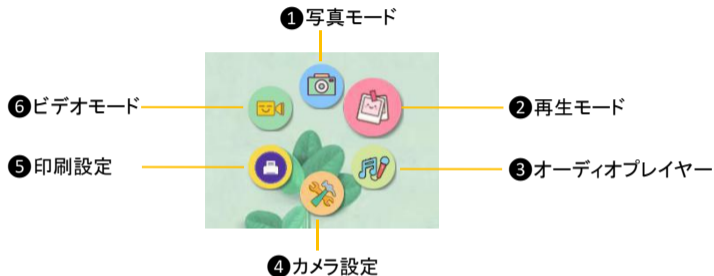



### 🏠メニュー(メニュー/リターンキー)



起動後、メニューボタン🏠を押してメインメニューに入り、「左ボタン」📄または「右ボタン」▶️、「上ボタン」▲または「下ボタン」▼を押して、①写真モード、②再生モード、③オーディオプレイヤー、④カメラ設定、⑤印刷設定、⑥ビデオモード。写真/確認ボタン📷を押して、対応するモードまたは設定に入ります。メニュー/リターン🏠キーをもう一度押すと、メインメニューに戻ります。



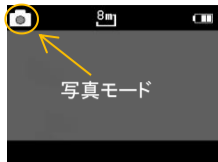

**【注意】** オンにすると、カメラはデフォルトでカメラモードになります。

## ① 写真モード

- 写真/確認ボタン  を押すと、カメラは印刷せずに写真を撮るだけで、写真はカードに保存されます。
- 印刷ボタン  を押すと、カメラが写真を撮って印刷すると同時に、写真がカードに保存されます。
- 上ボタン  または下ボタン  を押して、連続撮影、特殊効果、フォトフレームを切り替えます。
- タイマーボタン  を押して、5秒間のカスタマイズされた写真のオンとオフを選択します。
- 再生ボタン  を押して、写真やビデオを再生します。詳細な操作については、②再生モードを参照してください。







## ② 再生モード

- 上ボタン  または下ボタン  を押して、写真/ビデオを切り替えます。
- 写真をプレビューするときに印刷ボタン  を押すと、カメラは現在再生中の写真を印刷します。
- ビデオをプレビューするときに、カメラ/確認ボタン  を押すと、カメラがビデオを再生し、もう一度押すと再生が停止します。
- 再生ボタン  を押し、「はい」または「いいえ」を選択して、現在の写真またはビデオを削除します。





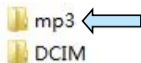

### ③ オーディオプレイヤー





- ・ 曲を切り替えるには、左ボタン または右ボタン を押します。
- ・ 上ボタン を押して音量を上げ、下ボタン を押して音量を下げます。



**【注意】** 曲はカメラに組み込まれています。さらにオーディオを再生する必要がある場合は、MP3形式のオーディオファイルを microSD カードの mp3 フォルダーにコピーしてください。

### ④ カメラ設定

- ・ 左ボタン または右ボタン、上ボタン または下ボタン を押して設定項目を切り替え、次に写真の解像度→日付ラベル→日付/時刻→音量→言語→工場出荷時の設定を復元→ファームウェアバージョン→フォーマット→ビデオ解像度を押します。写真/確認ボタンを押して確認し、対応する設定項目を入力します。対応する設定項目を入力した後、左キーまたは右キー、上キーまたは下キーを押してオプションを切り替え、写真/確認キーを押して選択を確認します。

**【注意】** 日付/時刻を設定する場合は、上ボタン または下ボタン を押して日付または時刻を切り替え、左ボタン または右ボタン を押して設定項目を切り替えてください。写真/確認ボタン を押して、選択を確認します。



## ⑤ 印刷設定

- ・ 上ボタン▲または下ボタン▼を押して、印刷濃度/印刷モードを選択します。写真/確認ボタン📷を押して、選択を確認します。
- ・ 印刷濃度: 上ボタン▲または下ボタン▼を押して選択します、写真/確認ボタン📷を押して確認します。
- ・ 印刷モード: 上ボタン▲または下ボタン▼を押して選択します、写真/確認ボタン📷を押して確認します。



**【注意】印刷密度は、印刷される写真の密度を調整します。印刷モードは、印刷効果の細かさを調整します。**

## ⑥ ビデオモード

- ・ 写真/確認ボタン📷を押して撮影を開始し、もう一度写真/確認ボタン📷を押して撮影を完了します。
- ・ 再生ボタン▶を押して、写真やビデオを再生します。詳細な操作については、②再生モードを参照してください。



## カメラをコンピューターに接続するための手順

microSD カードをカメラに取り付けた後、コンピューターとカメラを USB ケーブルで接続し、microSD カードが配置されているディスクを開くと、「DCIM」フォルダーと「mp3」フォルダーが表示されます。

**DCIM:** 撮影した写真とビデオはこのフォルダーに保存されます。

**mp3:** MP3 形式のオーディオファイルをこのフォルダにコピーすると、対応するオーディオをカメラで再生できます。



